

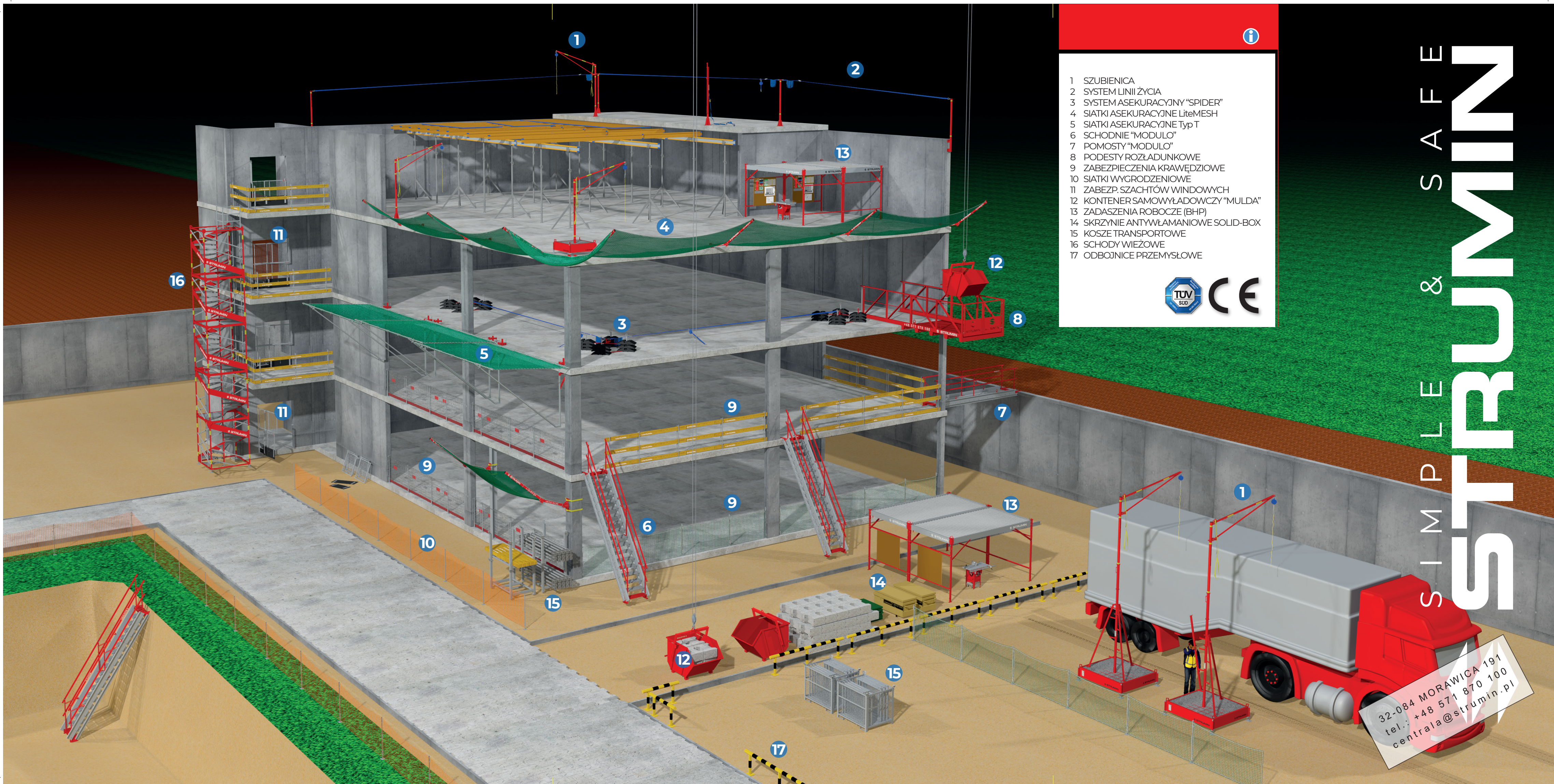

STURMIN





- 1 SZUBIENICA
- 2 SYSTEM LINII ŻYCIA
- 3 SYSTEM ASEKURACYJNY "SPIDER"
- 4 SIATKI ASEKURACYJNE LiteMESH
- 5 SIATKI ASEKURACYJNE Typ T
- 6 SCHODNIE "MODULO"
- 7 POMOSTY "MODULO"
- 8 PODESTY ROZŁADUNKOWE
- 9 ZABEZPIECZENIA KRAWĘDZIOWE
- 10 SIATKI WYGRODZENIOWE
- 11 ZABEZP. SZACHTÓW WINDOWYCH
- 12 KONTENER SAMOWYŁADOWCZY "MULDA"
- 13 ZADASZENIA ROBOCZE (BHP)
- 14 SKRZYNIE ANTYWŁAMANIOWE SOLID-BOX
- 15 KOSZE TRANSPORTOWE
- 16 SCHODY WIEŻOWE
- 17 ODBOJNICE PRZEMYSŁOWE



SIMPLE & STRUMIN SAFETY

32-084 MORAWICA 191
tel. +48 571 870 100
centrala@strumin.pl



PROPERTY

P O D E S T Y

informacja



Podest rozładunkowy pośredniczy w transporcie materiałów i sprzętu na placu budowy. Pozwala na szybki przeładunek materiałów pomiędzy placem budowy, a dowolną kondygnacją. Wysuwnica budowlana stanowi idealne uzupełnienie pracy dźwigu. Gabaryty oraz nośność pozwalają na umieszczenie na niej materiałów, kontenerów, muld samowyladowczych oraz wielu innych urządzeń wykorzystywanych przy pracach budowlanych. Montaż podestu w zaledwie parę minut pozwala zaoszczędzić czas zarówno przy zmianie jego lokalizacji, jak również przy transporcie materiałów.

zalety



- szybki montaż,
- nośność 4 tony,
- widoczny na budowie,
- uniwersalny,
- ekonomiczny,
- mobilny,
- spełnia normy bezpieczeństwa,
- certyfikowany.



32-084 MORAWICA 191
tel.: +48 571 870 100
centrala@strumin.pl

SIMPLE & SAFE
STRUMIN



Nośność 4 tony, podłoga podestu równa z poziomem stropu zapewnia ergonomię w użytkowaniu.



Uzupełnienie pracy żurawii budowlanych.





właściwości



- dostępne trzy rozmiary gabarytowe,
- dopuszczalne obciążenie 4 tony,
- montaż za pomocą dwóch stempli,
- poziom podestu w poziomie stropu,
- otwierany front,
- możliwość transportu długich elementów,
- podłoga antypoślizgowa,
- punkt kotwiczenia dla ŚOI,
- balustrada wraz z bortnicą,
- deklaracja zgodności z normami UE.



Poziom podestu równy z poziomem stropu.



Punkt kotwiczący BHP.



Mocowanie zawiesia dźwigu.



Podłoga antypoślizgowa.



Furtka zabezpieczająca / otwierany front.
Możliwość transportu długich elementów.

SPECYFIKACJA TECHNICZNA



NR KAT.	NAZWA	L/Lp [m]	S/Sp [m]	H [m]	Lm [m]	MASA [kg]
1130	PODEST SZEROKI	6,12/3,5	2,36/2,2	1,36	2,74	850
1120	PODEST ŚREDNI	6,12/3,5	1,68/1,51	1,36	2,74	720
1110	PODEST WĄSKI	6,12/3,5	1,46/1,27	1,36	2,74	650

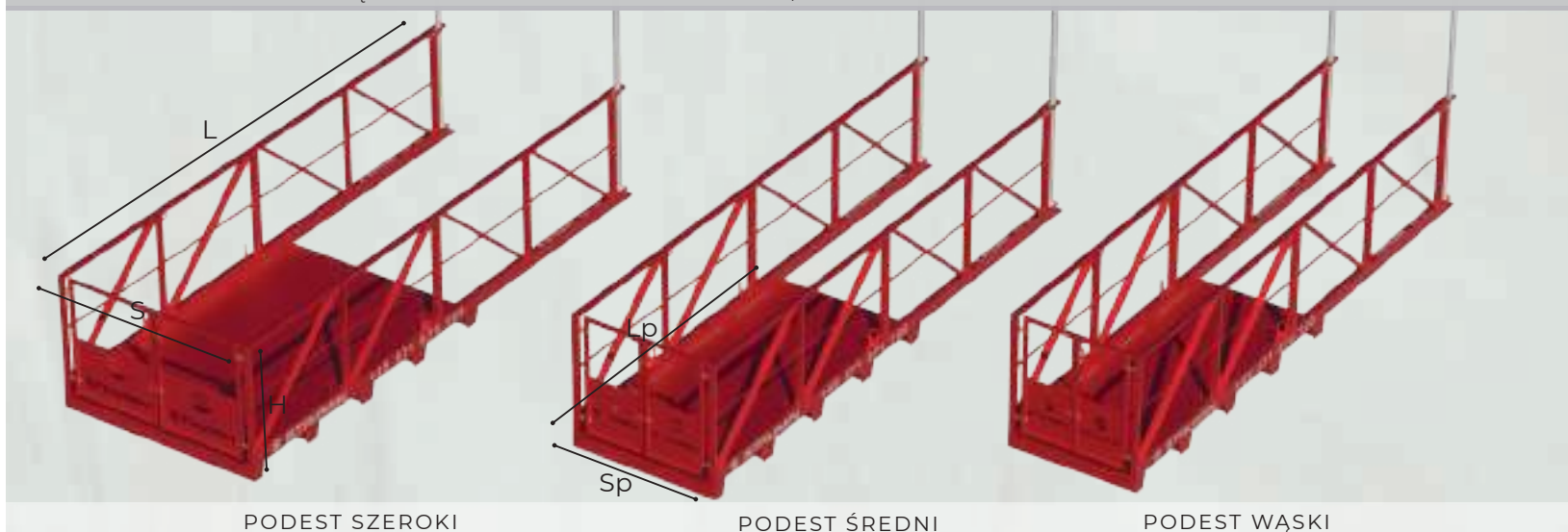

PODEST SZEROKI

PODEST ŚREDNI

PODEST WĄSKI



32-084 MORAWICA 191
tel.: +48 571 870 100
centrala@strumin.pl



GANGWAYS COMST PLATFORMS HEALTH & SAFETY
 ASEKURACJA SOLID BHP / ASEKURACJA BARIERKI MULOY KASZIMIRZYNA MALE KONSTRUKCJA



32-084 MORAWICA 191
 tel.: +48 571 870 100
 centrala@strumin.pl

S I M P L E & S A F E
STRUMIN



SYSTEMY ASEKURACYJNE - SZUBIENICA

informacja



System Asekuracji "Szubienica" wraz ze Środkami Ochrony Indywidualnej przeznaczony jest do zapewnienia bezpieczeństwa pracy na wysokości. Ma on za zadanie chronić użytkownika przed upadkiem z wysokości podczas prac budowlanych.

W zależności od potrzeb, "Szubienicę" można zamocować w kilku typach gniazd oferowanych przez system asekuracji STRUMIN.

System umożliwia montaż do stropu lub do ściany, oferuje także możliwość użycia gniazda traconego lub balastu betonowego.

"Szubienica" wyposażona jest w punkt mocujący dla systemu zabezpieczającego "Linia życia". Niska waga systemu zapewnia możliwość ręcznego montażu przez jedną osobę bez konieczności użycia dźwigu.

właściwości



- zwiększa bezpieczeństwo,
- ratuje życie i zdrowie,
- niska waga,
- szybki i łatwy montaż,
- widoczny na budowie,
- modułowa konstrukcja,
- łatwy transport i magazynowanie,
- certyfikowany wg PN-EN-795 [Typ B],
- zgodny z normami:
 - PN-EN-795_2012E,
 - PN-EN-354_2012P,
 - PN-EN-360_2005P,
 - PN-EN-362_2006P,
- wszechstronne zastosowania.



32-084 MORAWICA 191
tel.: +48 571 870 100
centrala@strumin.pl

SIMPLE & SAFE
STRUMIN



Szubienica ze stopą kotwioną do podłoża.



Szubienica mocowana na balaście betonowym.



Szubienica wysoka, na dużym balaście betonowym.



właściwości



Uniwersalny uchwyt ramienia ruchomego.



Adapter Systemu Linii Życia (punkt kotwiczący Typ B).



Punkt kotwiczący Typ B.



Gniazdo kotwione do stropu.



Samodzielny montaż.

SPECYFIKACJA TECHNICZNA



NR KAT.	NAZWA	H [m]	L [m]	WAGA [kg]	PRZEZNACZENIE
3110	SZUBIENICA	3,3	2,00	29	Asekuracja pracy na wysokości.
Współpracuje z: Gniazdo tracone (nr kat. 3140), Stropowe (3120), Boczne (3130); Balast duży (3192), Balast mały (3191), Adapter przedłużający 150cm (3150), Adapter przedłużający 60cm (nr kat. 3160), Adapter wysoki szubienicy (3170).					

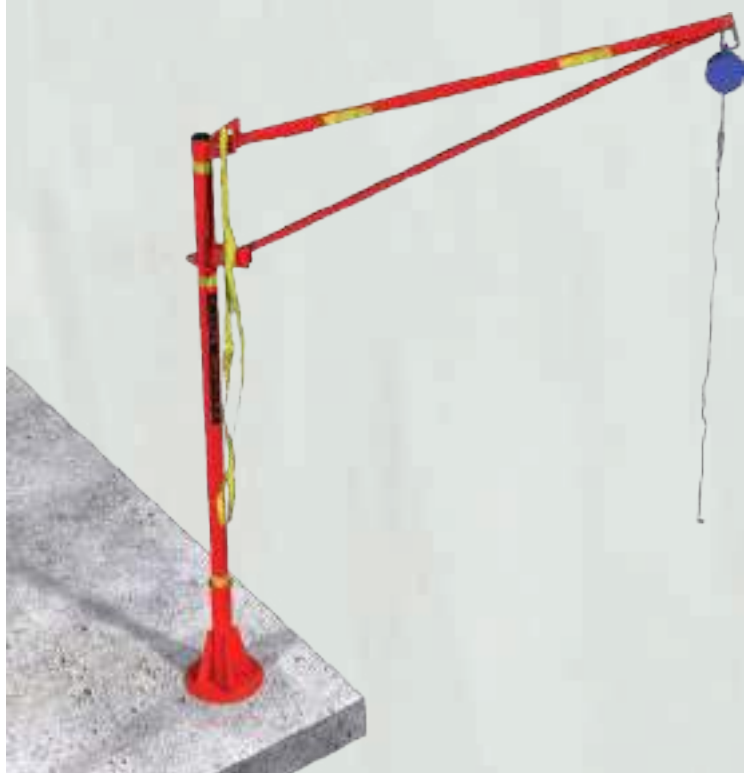

URZĄDZENIE ASEKURACYJNE "SZUBIENICA" jest podstawowym elementem systemu. Ramie przechwytyjące wyposażone jest w punkt kotwiczący typu B, przytwierdzone jest do słupa centralnego, który mocuje się w kilku typach gniazd oferowanych przez system. Urządzenie posiada możliwość pełnego obrotu wokół własnej osi, zapewniając swobodę ruchu i optymalny zasięg pracy.

NR KAT.	NAZWA	H [m]	L [m]	WAGA [kg]	
3120	GNAZDO STROPOWE	0,5	0,35	10,6	Współpracuje dodatkowo z Adapterem wysokim (3170)
3130	GNAZDO BOCZNE	0,5	0,22	9,4	
3140	GNAZDO TRACONE	0,5	0,09	1,5	Współpracuje dodatkowo z Adapterem wysokim (3170)
Współpracują z: Szubienica (nr. kat. 3110), Słup linii życia (3210), Adapter przedłużający 150 (3150), Adapter przedłużający 60 (3160).					



GNAZDO STROPOWE



GNAZDO BOCZNE



GNAZDO TRACONE

Gniazda są pośrednim elementem służącym do realizacji zamocowań dla Szubienic, Słupów Linii Życia oraz Adapterów przedłużających. Umożliwiają wykonywanie gniazd w dowolnym miejscu np. na stropie, na ścianie lub na słupach. Gniazda stropowe i boczne nie wymagają planowania na etapie projektowym. Mocowane są przy użyciu samogwintujących śrub do betonu. Zaletą tego rozwiązania jest uniwersalność zastosowań i możliwość wielokrotnego użycia zarówno gniazd jak i elementów montażowych.

Gniazda tracone są prostym, tanim i popularnym rozwiązaniem stosowanym na budowach.

Zaplanowane wcześniej rozmieszczenie gniazd traconych w ścianach oraz innych elementach budynku, pozwala na szybkie przemieszczanie się pracownika z urządzeniem asekuracyjnym w kolejne miejsce robocze, uzbrojone w tego typu gniazdo.

32-084 MORAWICA 191
tel.: +48 571 870 100
centrala@strumin.pl



SPECYFIKACJA TECHNICZNA

NR KAT.	NAZWA	H [m]	L [m]	WAGA [kg]	WAGA Z BETONEM [kg]	PRZEZNACZENIE
3191	BALAST MAŁY	0,55	1,30x1,30	65,0	980,0	Mocowanie urządzeń asekuracyjnych
Współpracuje z: Urządzenie asekuracyjne Szubienica (nr kat. 3110), Adapter przedłużający '150' (nr kat. 3150), Adapter przedłużający '70' (nr kat. 3160)						

GNIAZDO BALASTOWE MAŁE

Służy jako zamocowanie dla "Szubienicy". Balast można ustawić w dowolnym miejscu, na płycie budynku, na gruncie itp. Posiada stopy regulacyjne pomocne w poziomowaniu balastu na nierównym podłożu, wyposażony jest w uchwyty transportowe dla zawiesi dźwigu. Dostępny jest wyłącznie w formie szalunku gotowego do samodzielnego zalania na budowie.

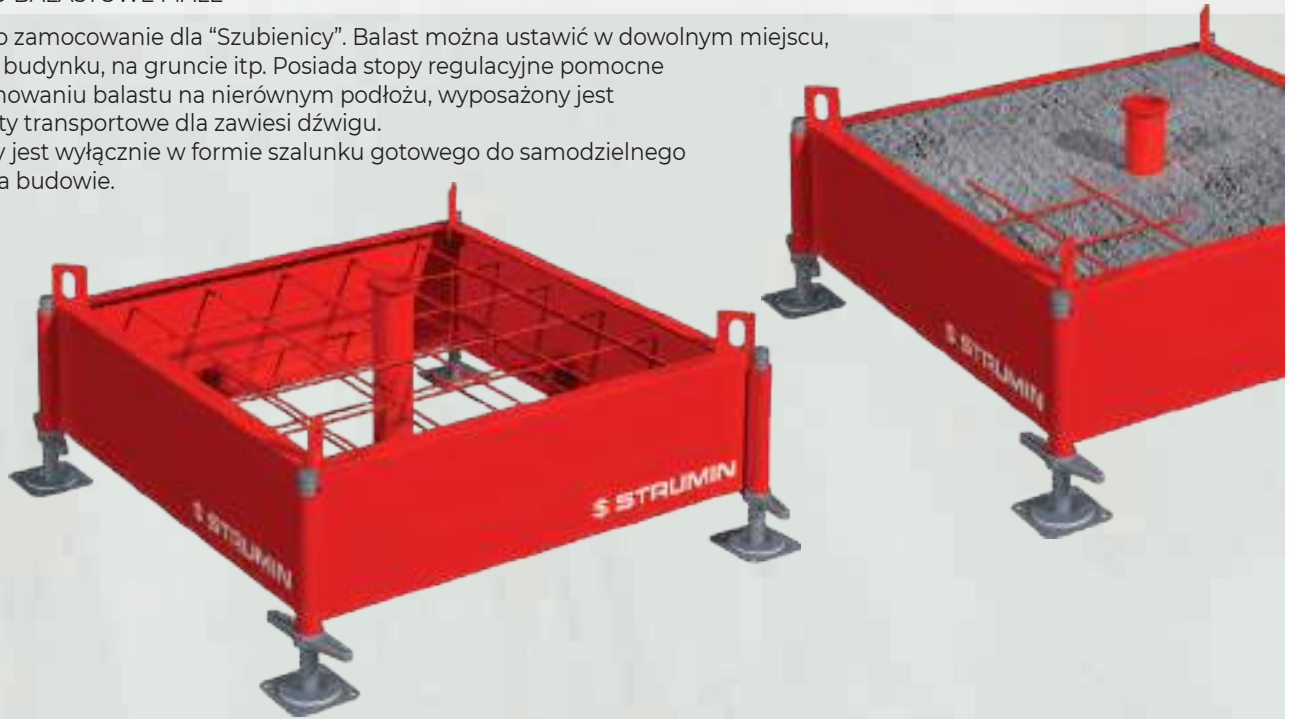

NR KAT.	NAZWA	H [m]	L [m]	WAGA [kg]	WAGA Z BETONEM [kg]	PRZEZNACZENIE
3192	BALAST DUŻY	0,55	1,85x1,85	90,0	2100,0	Mocowanie urządzeń asekuracyjnych
Współpracuje z: Urządzenie asekuracyjne Szubienica (nr kat. 3110), Słup linii życia (3210), Adapter przedłużający 150 (3150), Adapter przedłużający 70 (3160), Adapter wysoki Szubienicy (3170).						

GNIAZDO BALASTOWE DUŻE

Służy jako zamocowanie dla Szubienicy, Słupów Linii Życia, oraz Adapterów przedłużających. Balast można ustawić w dowolnym miejscu, na płycie budynku, na gruncie itp. Posiada stopy regulacyjne pomocne w poziomowaniu balastu na nierównym podłożu. Wyposażony jest w uchwyty transportowe dla zawiesi dźwigu. Dostępny jest wyłącznie w formie szalunku gotowego do samodzielnego zalania na budowie.



32-084 MORAWICA 191
tel.: +48 571 870 100
centrala@strumin.pl

SPECYFIKACJA TECHNICZNA



NR KAT.	NAZWA	H [m]	L [m]	WAGA [kg]	PRZEZNACZENIE
3150	ADAPTER 150	2,00	0,11	15,7	Podwyższenie punktu kotwiczącego o 150 cm
3160	ADAPTER 60	1,20	0,11	9,25	Podwyższenie punktu kotwiczącego o 70 cm

Współpracuje z: Szubienica (nr kat. 3110), Gniazdo tracone (3140), Stropowe (3120), Boczne (3130) oraz z Balastem dużym (3192).



ADAPTER PRZEDŁUŻAJĄCY 150 cm

Urządzenie służy do zwiększenia wysokości punktu kotwiczącego dla "Szubienicy" o 150 cm. Modułowa budowa, zapewnia mobilność i komfort podczas zmiany miejsca wykonywanych prac budowlanych. Adapter przedłużający 150 cm oraz pokazany poniżej Adapter przedłużający 70 cm, może zostać użyty w połączeniu z innymi elementami typu "Szubienica" i Gniazda mocujące. Zwiększenie wysokości punktu kotwiczącego daje możliwość zwiększenia zasięgu pracy Urządzenia Asekuracyjnego.

ADAPTER PRZEDŁUŻAJĄCY 70 cm

Urządzenie służy do zwiększenia wysokości punktu kotwiczącego dla "Szubienicy" o 70 cm.

NR KAT.	NAZWA	H [m]	L [m]	WAGA [kg]	PRZEZNACZENIE
3170	ADAPTER WYSOKI	3,70	1,60x1,60	49,0	Mocowanie urządzeń asekuracyjnych

Współpracuje z: Urządzenie Asekuracyjne "Szubienica" (nr kat. 3110), Gniazdo stropowe (3120), Gniazdo tracone (3140), Balast duży (3192)

ADAPTER WYSOKI "SZUBIENICY"

Urządzenie służy do zwiększenia wysokości punktu kotwiczącego dla "Szubienicy" o 290 cm (do 6,5 metra). Zwiększenie wysokości punktu kotwiczącego daje możliwość zwiększenia zasięgu pracy Urządzenia Asekuracyjnego. Mocowany jest do gniazda balastu betonowego oraz utwierdzony za pomocą trzech przypór. Słup centralny posiada szczeble ułatwiające mocowanie Urządzenia Asekuracyjnego ("Szubienicy") w Adapterze.



SYSTEMY ASEKURACYJNE - SYSTEM LINII ŻYCIA

informacja



System Linii Życia należy do rodziny urządzeń asekuracyjnych, których celem jest zabezpieczenie pracowników podczas wykonywania prac na wysokości.

Zastosowanie Systemu Linii Życia minimalizuje ryzyko wystąpienia efektu wahadła.

Mobilny punkt kotwiczący zapewnia swobodne przemieszczanie się w szerokim obszarze pracy.

Prostota systemu umożliwia łatwe dopasowanie do różnorodnych warunków budowlanych.

Słupy Linii Życia współpracują ze wszystkimi rodzajami gniazd, które oferuje System Asekuracyjny STRUMIN.

Uniwersalność i elastyczność systemu zapewniają gniazda kotwione, zatapiające w betonie, jak również balasty betonowe.



właściwości



- chroni użytkownika przed upadkiem z wysokości,
- zwiększa bezpieczeństwo pracy na placu budowy,
- ratuje życie podczas upadku,
- zapobiega potknięciom oraz upadkom,
- łatwy i intuicyjny w montażu,
- prosty i elastyczny system,
- lekka, modułowa konstrukcja,
- łatwy w transporcie i magazynowaniu,
- certyfikowany wg PN-EN-795 [Typ B],
- zgodny z normami:
PN-EN-795_2012E,
PN-EN-354_2012P,
PN-EN-360_2005P,
PN-EN-362_2006P.



37-084 MORAWICA 191
tel.: +48 571 870 130
centrala@strumin.pl

SIMPLE & SAFE
STRUMIN

SPECYFIKACJA TECHNICZNA



NR KAT.	NAZWA	H [m]	L [m]	WAGA [kg]	PRZEZNACZENIE
3210	SŁUP LINII ŻYCIA	2,00	0,20	13,9	Asekuracja pracy na wysokości.
Współpracuje z: Gniazdo Stropowe (3120), Boczne (3130), Tracone (3140), Balast duży (3192), Adapter przedłużający 70cm (3160)					



SŁUP LINII ŻYCIA

Jest drugim urządzeniem stanowiącym podstawę dla Systemu Asekuracyjnego. Słup Centralny wyposażony jest w trzy punkty kotwiczące Typu B. Rozstawione słupy umożliwiają zamocowanie Liny Kotwiczącej (Linii Życia), mogą także służyć jako jej pośrednie podparcie w punktach zmiany kierunku przebiegu (np. naroża budynku). Słupy mocuje się w kilku typach gniazd oferowanych przez system. Urządzenie posiada możliwość pełnego obrotu wokół własnej osi, zapewniając elastyczność i prostotę w trakcie realizacji zabezpieczenia na miejscu budowy.



NR KAT.	NAZWA	L [m]	WAGA [kg]	PRZEZNACZENIE
3410	URZĄDZENIE SAMOHAMOWNE	3,50	2,0	Asekuracja pracy na wysokości.
3420	URZĄDZENIE SAMOHAMOWNE	6,00	2,5	Asekuracja pracy na wysokości.
3430	URZĄDZENIE SAMOHAMOWNE	7,00	4,1	Asekuracja pracy na wysokości.
Współpracuje z: Urządzenie asekuracyjne Szubienica (nr kat. 3110), Linia życia (3220).				

URZĄDZENIE SAMOHAMOWNE

- urządzenie samozaciskowe,
- z taśmą nylonową o długości 3,5 m, 6m,
- aluminiowa obudowa,
- 1 automatyczny karabińczyk obrotowy wyposażony we wskaźnik upadku,
- 1 karabińczyk stalowy nr ref. 981.

Urządzenie zgodne z normą EN 360



32-084 MORAWICA 191
tel.: +48 571 870 100
centrala@strumin.pl

SYSTEMY ASEKURACYJNE - SPIDER

informacja



System Asekuracji „SPIDER” wraz ze Środkami Ochrony Indywidualnej przeznaczony jest do zapewnienia bezpieczeństwa pracy na wysokości. System ma za zadanie nie dopuścić do upadku przez krawędź pracowników wykonujących prace budowlane.

Urządzenie kotwiczące „Spider” wyposażone jest w cztery punkty kotwiczące, które służą do podpięcia liny kotwiczącej, łączącej sąsiednie balasty bezwładnościowe.

Mogą też bezpośrednio posłużyć jako punkty kotwiczące dla linek bezpieczeństwa lub urządzeń samohamownych.

Balasty bezwładnościowe znajdują zastosowanie w przypadku braku możliwości kotwienia urządzeń asekuracyjnych do podłoża.

Przejmowanie obciążeń powstałych podczas upadku realizowane jest za pośrednictwem siły tarcia między podłożem a stopą balastu.

Niska waga elementów systemu zapewnia możliwość ręcznego montażu przez jedną osobę bez konieczności użycia dźwigu.

Jednocześnie konstrukcja balastu „Spider” umożliwia przenoszenie go w całości między stanowiskami roboczymi.

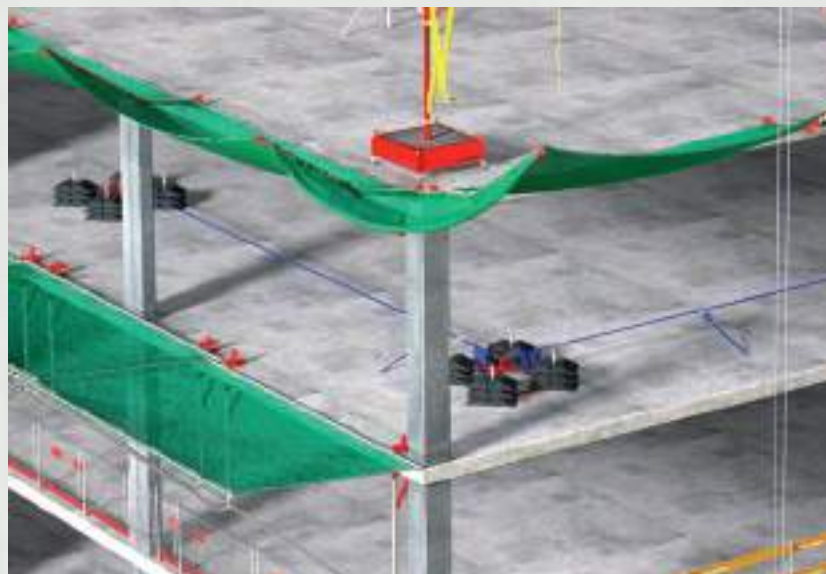

Linia życia podpięta do balastów bezwładnościowych „SPIDER”.



System asekuracyjny w postaci szeregowej z balastem wspólnym.



Układ amortyzujący.



SPECYFIKACJA TECHNICZNA



NR KAT.	NAZWA	L [m]	S [m]	H [m]	WAGA [kg]	PRZEZNACZENIE
3310	URZĄDZENIE SPIDER	3,10	2,25	2,40	370,0	Zabezpieczenie przed
3320	BALAST SPIDER 25 kg	0,70	0,40	0,11	25,0	upadkiem z wysokości.
3220	LINIA ŻYCIA 20 m	20,0	--	--	3,0	

-  - chroni użytkownika przed upadkiem z wysokości,
- zwiększa bezpieczeństwo pracy na placu budowy,
- ratuje życie podczas upadku,
- zapobiega potknięciom oraz upadkom,
- łatwy i intuicyjny w montażu,
- możliwy ręczny montaż,
- prosty i elastyczny system,
- lekka, modułowa konstrukcja,
- łatwy w transporcie i magazynowaniu,
- certyfikowany wg PN-EN-795 [Typ E],
- zgodny z normami:
PN-EN-795_2012E, PN-EN-354_2012P,
PN-EN-360_2005P, PN-EN-362_2006P.



32-084 MORAWICA 191
tel.: +48 571 870 100
centrala@strumin.pl



SPECYFIKACJA TECHNICZNA



Element z czterema punktami kotwiczącymi.

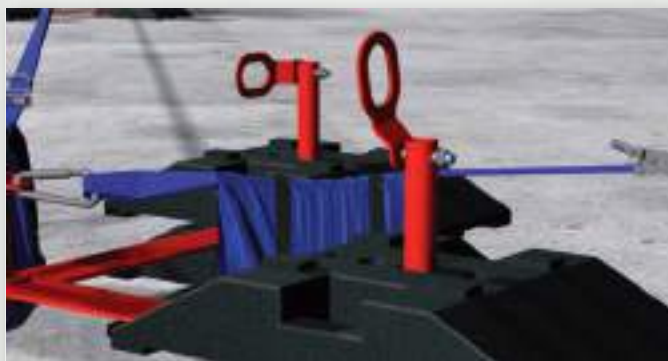

Uchwyty transportowe dla zawiesi dźwigu.

System asekuracji "SPIDER" należy do rodziny urządzeń asekuracyjnych (systemów linii życia), których celem jest zabezpieczenie pracowników podczas wykonywania prac na wysokości. Zastosowanie Systemu Spider minimalizuje ryzyko wystąpienia efektu wahadła, a przede wszystkim ma za zadanie nie dopuścić do samego upadku przez krawędź, co jest podstawowym założeniem tego rozwiązania. Mobilny punkt kotwiczący zapewnia swobodne przemieszczanie się w szerokim obszarze pracy. Prostota systemu umożliwi łatwe dopasowanie do różnorodnych warunków budowlanych.

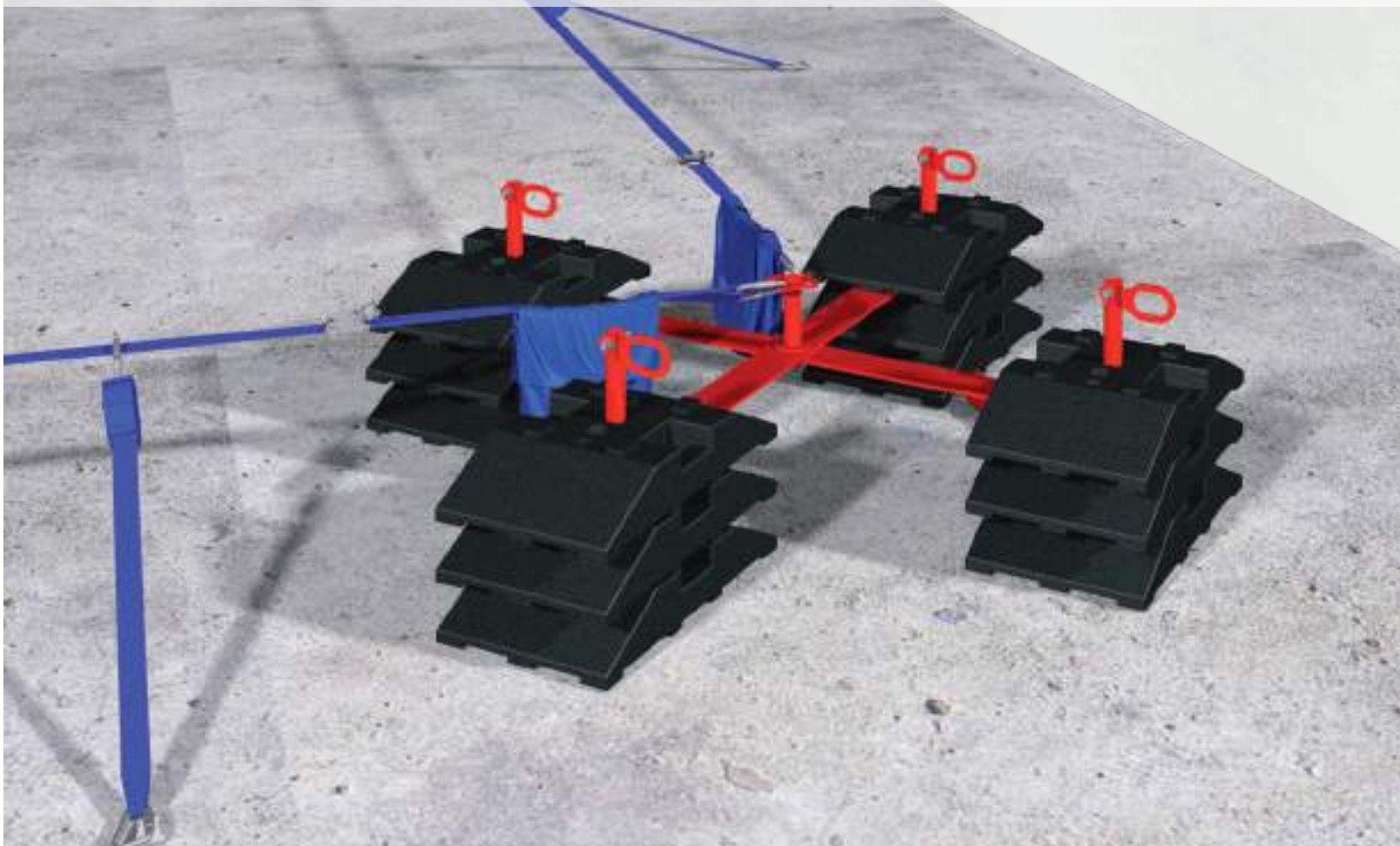

Konstrukcja amortyzująca.

32-084 MORAWICA 191
tel.: +48 571 870 100
centrala@strumin.pl

SIMPLE & SAFE
STRUMIN

- zwiększa bezpieczeństwo,
- ratuje życie i zdrowie,
- niska waga elementów,
- szybki i łatwy montaż,
- widoczna,
- modułowa konstrukcja,
- łatwość magazynowania i transportu,
- zgodność z typem PN-EN-795 [Typ E],
- zgodność z normą:
 PN-EN-795_2012E,
 PN-EN-354_2012P,
 PN-EN-360_2005P,
 PN-EN-362_2006P,
- różnorodność zastosowań.

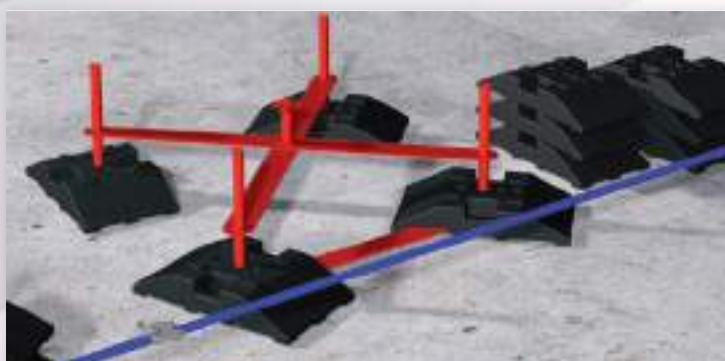
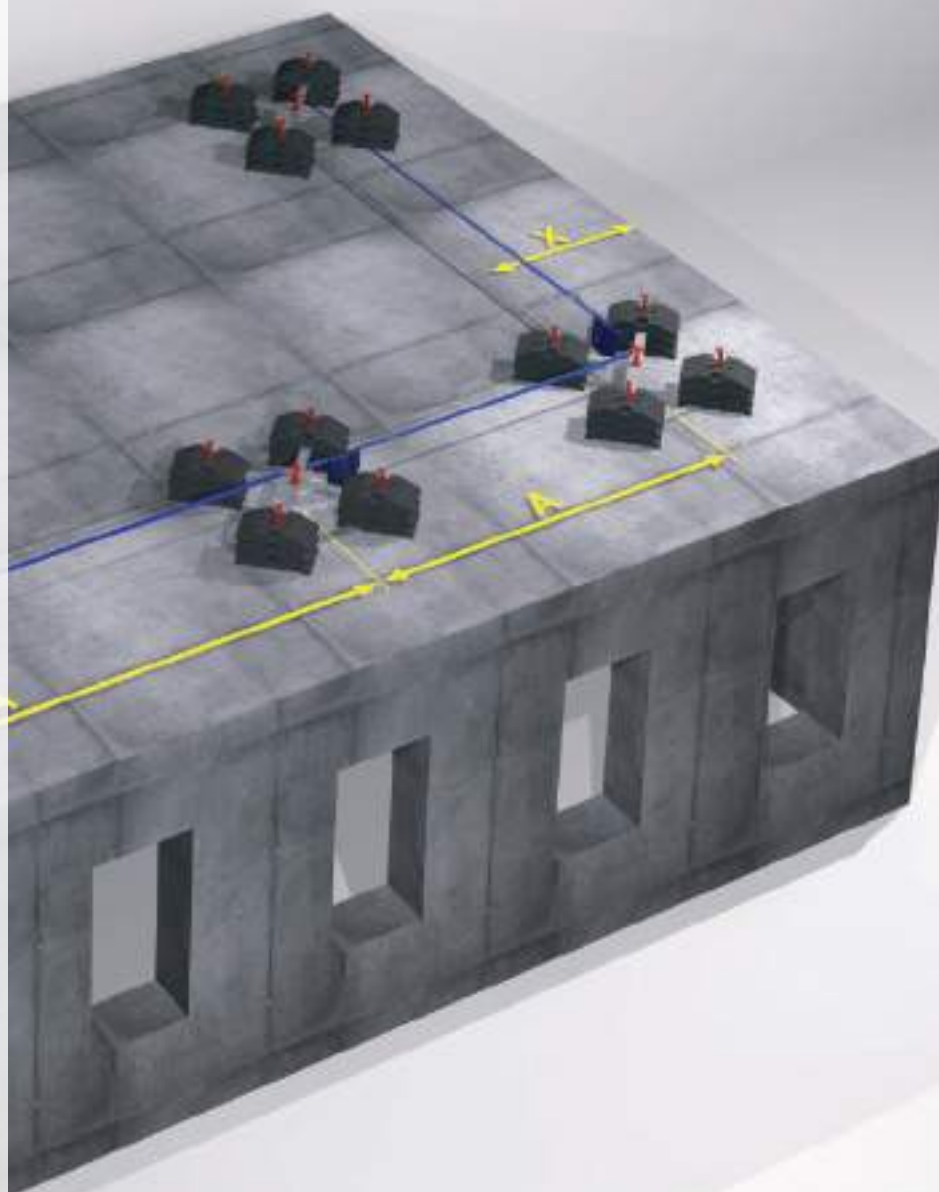

Prosty i intuicyjny montaż.

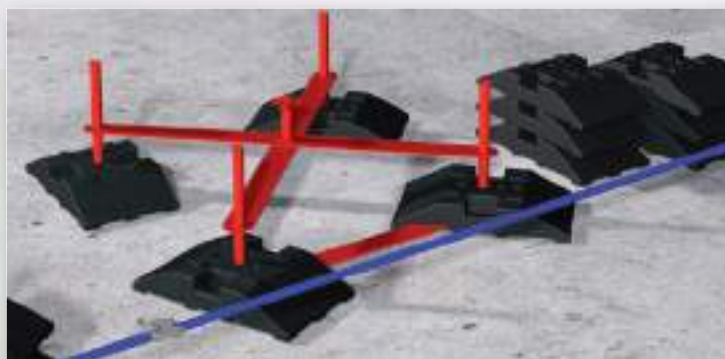

Sprawne przenoszenie w kolejne miejsca robocze.

32-084 MORAWICA 191
 tel.: +48 571 870 100
 centrala@strumin.pl

SIATKI ZABEZPIEZAJĄCE - LiteMESH

informacja



System LiteMESH przeznaczony jest do zabezpieczania zewnętrznych krawędzi budynków, stosowany jest jako zabezpieczenie prac na niższych poziomach oraz jako zabezpieczenie ciągów komunikacyjnych. Siatka wychwytuje spadające przedmioty i chroni jednocześnie osoby znajdujące się poniżej. LiteMESH to połączenie dwóch siatek z szerokim i drobnym oczkiem. Przechwytuje duże przedmioty oraz drobne elementy, a nawet materiały półpłynne tj. zaprawy itp. System jest łatwy, szybki i uniwersalny w montażu do czoła i od góry stropu oraz do ściany. Dzięki lekkości i elastyczności systemu możliwe jest dopasowanie do każdego warunków budowlanych. Siatka LiteMESH zapewnia szybkie i tanie zabezpieczenie prac budowlanych i innych prac wymagających podniesienia poziomu bezpieczeństwa.

właściwości



- przechwytuje spadające przedmioty,
- łatwy i szybki w montażu,
- elastyczność zastosowań,
- niska waga elementów systemu,
- zabezpiecza ciągi komunikacyjne,
- ekonomiczny,
- ręczny montaż.



Moduł LiteMESH w konfiguracji mocowania górnego.



Moduł LiteMESH w konfiguracji mocowania czołowego.



LiteMESH posiada możliwość mocowania do słupów pionowych lub belek poziomych (stalowych, betonowych etc.) - adapter mocujący konsoli.

SPECYFIKACJA TECHNICZNA



NR KAT.	NAZWA	L [m]	S [m]	WAGA [kg]	PRZEZNACZENIE
4110	MODUŁ LtM 6m	3-6	3,0	37,0	System przeznaczony do wychwytywania upadających przedmiotów i upadków osób z poziomu roboczego. (chroni przed upadkiem do 0,4 m)
4100	KONSOLA LtM	--	3,0	16,0	
4120	SIATKA S 6x3m	6,0	3,0	5,0	
4130	SIATKA S 4x3m	4,0	3,0	4,0	
4140	NAROŻNA 3x3m	3,0	3,0	3,0	
4150	NACIĄG LtM	4,5	--	1,0	
4160	DOCIĄG LtM (uchwyt liny krawędziowej)	0,26	0,05	0,5	

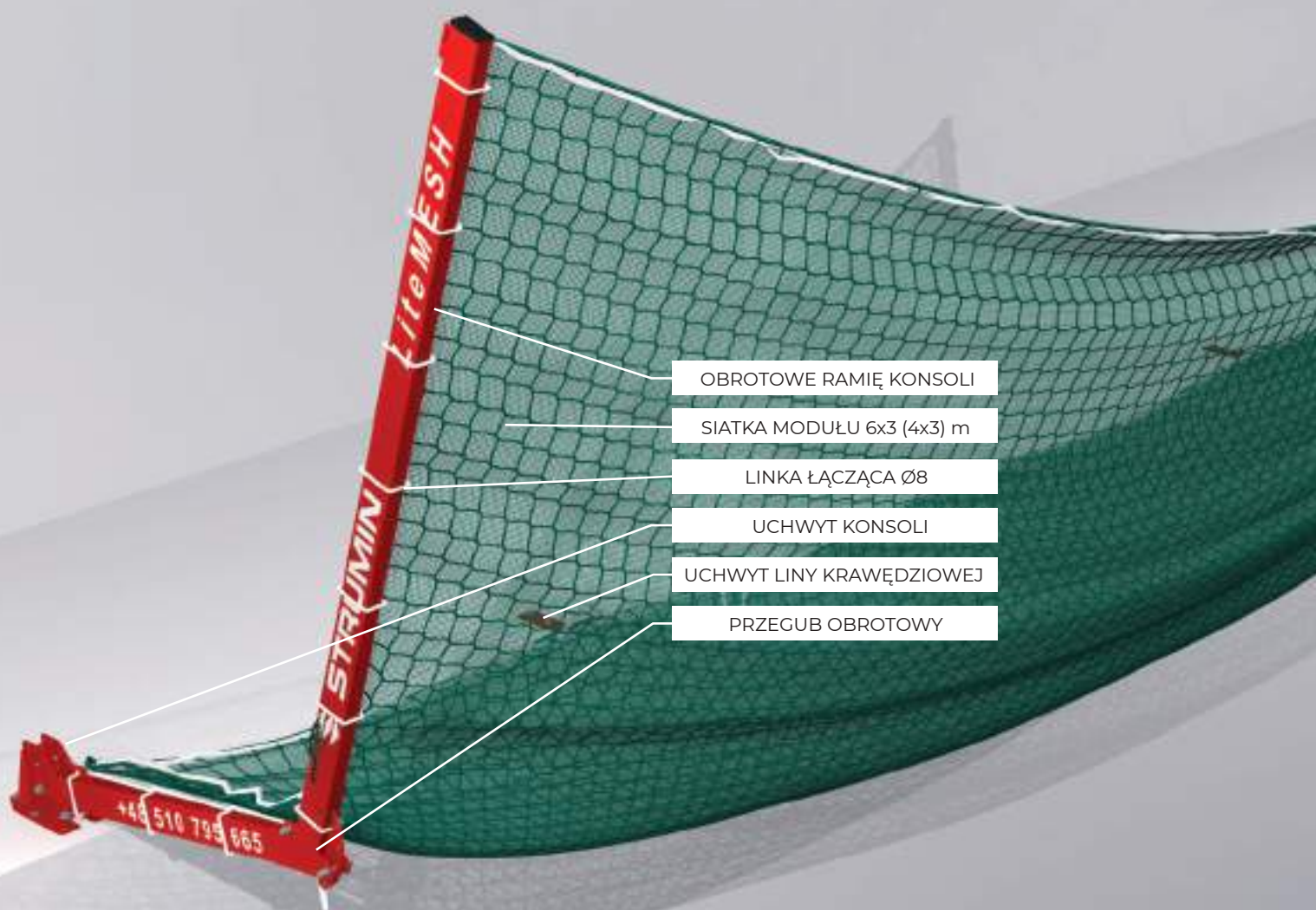

(*) Moduł składa się z jednej konsoli i jednej siatki (wizualizacje nie stanowią wzoru ofertowego)

32-084 MORAWICA 191
tel.: +48 571 870 100
centrala@strumin.pl



SPECYFIKACJA TECHNICZNA



Lekka konstrukcja modułowa.



Adapter pozwala na montaż od góry, od dołu i do czola stropu.

- lekka konstrukcja,
- prosty i intuicyjny montaż,
- prosty i elastyczny system,
- uniwersalny adapter mocujący,
- adapter mocujący konsoli,
- regulowane nachylenie siatki,
- możliwość złożenia,
- łatwy w transporcie i magazynowaniu.



Uchylnie ramię siatki - dopasowanie do indywidualnych wymagań.



Mocowanie do słupów pionowych lub belek poziomych.

- przechwytuje spadające przedmioty,
- zabezpiecza przestrzeń poniżej obszaru roboczego, np. ciągi komunikacyjne itp.,
- współpracuje z innymi systemami zabezpieczeń krawędziowych - np. EPS.
- niska waga,
- możliwość zamocowania do spodu struktury zabezpieczanej.



32-084 MORAWICA 191
tel.: +48 571 870 100
centrala@strumin.pl

 SIMPLE & SAFE
STRUMIN



Siatka 100x100 przechwytująca upadek przedmiotów, narzędzi.
Siatka moskitierowa przechwytująca drobne elementy.

SYSTEMY ZABEZPIECZEŃ KRAWĘDZIOWYCH

informacja



Systemy Zabezpieczeń Krawędziowych, to szeroka gama produktowa, w której zakres wchodzi np. bariery zabezpieczające krawędzie budynku. Są powszechnie stosowane na budowach, przy robotach drogowych i tymczasowych zabezpieczeniach np. wykopów, itp. Słupki zaprojektowane zostały dla różnych typów uchwytności, a wypełnienie balustrady w zależności od wymagań może być pełne tj. siatka panelowa lub deskowanie. System zawiera również zabezpieczenia krawędziowe, współpracujące z systemami szalunkowymi.

właściwości



- uniwersalny system,
- różne typy zamocowań i uchwytności,
- uniwersalne słupki w kilku wersjach,
- wypełnienie z białą, ocynkowaną / lakierowaną konstrukcją,
- prosty i intuicyjny w montażu,
- spełnia dyrektywy i normy europejskie: 92/57/EWG, PN-EN-13374+A1
- certyfikowany.



32-084 MORAWICA, STRUMIN
tel.: +48 571 870 100
centrala@strumin.pl

SIMPLE & SAFE
STRUMIN

SPECYFIKACJA TECHNICZNA



NR KAT.	NAZWA	H [m]	L [m]	WAGA [kg]	PRZEZNACZENIE
5420	PANEL SIATKOWY 250	1,20	2,50	8,70	Zabezpieczenie krawędzi roboczych
5450	PANEL SIATKOWY 130	1,20	1,30	5,40	przed upadkiem osób i przedmiotów.

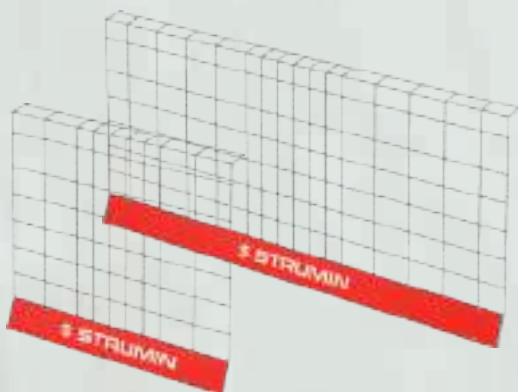

Panel siatkowy wykonany jest ze zgrzewanej ocynkowanej siatki, która składa się z trzech obszarów zabezpieczenia:

- górnej "półki" o szerokości 12 cm, pełniącej rolę pochwyty,
- wypełnienia pionowego do wysokości 120 cm ponad poziom roboczy,
- pełnej stalowej bortnicy o wysokości 15 cm.

Zróznicowane rozmieszczenie pionowych prętów wynosi od 10-20 cm, skośne usytuowanie bortnicy pozwala na skuteczne zatrzymywanie drobnych przedmiotów (np. gruzu) przed przypadkowym wyrzuceniem z poziomu roboczego.

NR KAT.	NAZWA	H []	L [m]	WAGA [kg]	PRZEZNACZENIE
5410	DESKA 250	3,2x15cm	2,50	6,50	Zabezp. krawędzi roboczych przed upadkiem osób i przedmiotów.



Wypełnienie bariery - deska 250 (2,5m) - wykonane jest z trzech poziomów (deska o wymiarach 2500 x 150 x 32). Zabezpiecza przed upadkiem osób przez krawędź poziomu roboczego. Mocowana jest w uchwytach słupka H, Standard i Single.

Dolna deska stanowi zabezpieczenie - bortnicę, która służy do wychwytywania drobnych przedmiotów przypadkowo wytrąconych z poziomu roboczego.

NR KAT.	NAZWA	H [m]	L [m]	WAGA [kg]	PRZEZNACZENIE
5430	SIATKA WYGRODZENIOWA 1,20m	1,20	100,0	15	Zabezp. krawędzi roboczych przed upadkiem osób i przedmiotów.

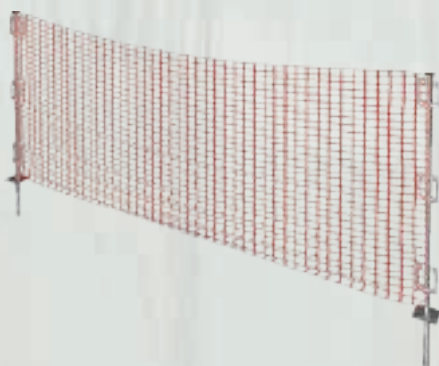

Siatka WYGRODZENIOWA to bariera zabezpieczająca wykonana w postaci nierozciągliwej siatki PVC. Jej podstawową zaletą jest lekka waga, prosty montaż, odporność na warunki atmosferyczne, uniwersalność systemu. System stosowany jest na budowach, podczas remontów, przy pracach drogowych i zabezpieczaniu głębokich wykopów. Rozwiązanie stanowi barierę ostrzegawczą oraz informującą o zbliżaniu się do strefy niebezpiecznej. Słupki bariery wykonane są ze stali konstrukcyjnej i ocynkowanej.

NR KAT.	NAZWA	H [m]	L [m]	WAGA [kg]	PRZEZNACZENIE
5440	SIATKA MESH WALL	1,20m	3,0	1,5	Zabezp. krawędzi roboczych przed upadkiem osób i przedmiotów.

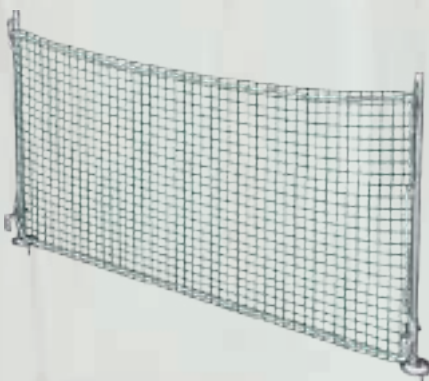

Siatka MESH WALL to bariera zabezpieczająca wykonana w postaci siatki polipropylenowej. Jej podstawową zaletą jest mały ciężar, prosty montaż, odporność na warunki atmosferyczne. Bariera MESH WALL składa się ze słupków np. LITE, siatki oraz liny krawędziowej, która pełni rolę pochwyty oraz elementu napinającego cały system. Siatka produkowana jest zgodnie z normami Systemów Zabezpieczeń Krawędziowych oraz systemów zabezpieczeń przed upadkiem (siatki bezpieczeństwa).



SPECYFIKACJA TECHNICZNA

NR KAT.	NAZWA	H [m]	WAGA [kg]	PRZEZNACZENIE (współpracuje z:)
5110	SŁUPEK H	1,20	3,80	P. siatkowy, Deska, Uchwyty/Adapt.: 5210, 5220, 5230, 524, 5250, 5310, 5320
5120	SŁUPEK STANDARD	1,20	2,90	Deska, Uchwyty/Adapt.: 5210, 5220, 5230, 524, 5250, 5310, 5320
5130	SŁUPEK LITE	1,20	2,80	Panel siatkowy, Uchwyty/Adapt.: 5210, 5220, 5230, 524, 5250, 5310, 5320
5140	SŁUPEK SINGLE	1,20	3,60	Panel siatkowy, Deska
5150	SŁ. WYGRODZENIOWY 1,20/1,50	1,20/1,50	3,00	Siatka wygradzeniowa
5160	SŁ. ZACISKOWY KBW	1,80	13,5	Panel siatkowy, Deska

Słupek H służy do wykonania bariery zabezpieczającej z wypełnieniem siatkowym lub deskowaniem. Słupek STANDARD służy do wykonania bariery zabezpieczającej z wypełnieniem deskowym. Słupek LITE służy do wykonania bariery zabezpieczającej z wypełnieniem siatkowym.

Słupki H, Standard i Lite mogą być stosowane w kilku rodzajach uchwytów, które można mocować do różnego podłoża i w różnych pozycjach. Słupki blokują się w gnieździe poprzez ich obrócenie o niewielki kąt (~45°) i usytuowanie w pozycji roboczej względem stropu. Wykonane są ze stali konstrukcyjnej i ocynkowane.

Słupek SINGLE służy do wykonania bariery zabezpieczającej z wypełnieniem siatkowym lub deskowaniem. Jest przeznaczony do mocowania w podłożu betonowym przy użyciu śrub do betonu lub kotew montażowych. Zapewnia szybką, prostą i taną realizację bariery ochronnej. Wykonany ze stali konstrukcyjnej, ocynkowany.

Słupek WYGRODZENIOWY jest lekkim i prostym elementem utrzymującym siatkę wygradzeniową. Wyposażony w uchwyty uniemożliwiające przypadkowe odcięcie siatki np. podczas podmuchów wiatru. Stopa kwadratowa ułatwia mocowanie słupków na stałej wysokości, co usprawnia i przyspiesza montaż w podłożu. Słupek posiada dwa pola odblaskowe, znacząco podnoszące widoczność w nocy lub w czasie złej pogody (mgła, opady śniegu, deszczu itp.). Wykonany ze stali ocynkowanej dzięki czemu jest odporny na warunki atmosferyczne.

Słupek zaciskowy KBW służy do wykonania bariery zabezpieczającej z wypełnieniem siatkowym lub deskowaniem. Słupek może zostać zamocowany na krawędzi stropu poprzez skręcenie dolnej szczęki zaciskającej. Mocowanie tego typu może być użyte również na dźwigarach znajdujących się poniżej stropu. Dzięki wysokości słupka, która wynosi 180 cm, można zrealizować zabezpieczenie górnego poziomu do wymaganej wysokości min. 1,0 m. Maksymalny rozstaw szczęki dolnej wynosi 50 cm. Wykonany ze stali konstrukcyjnej, ocynkowany.

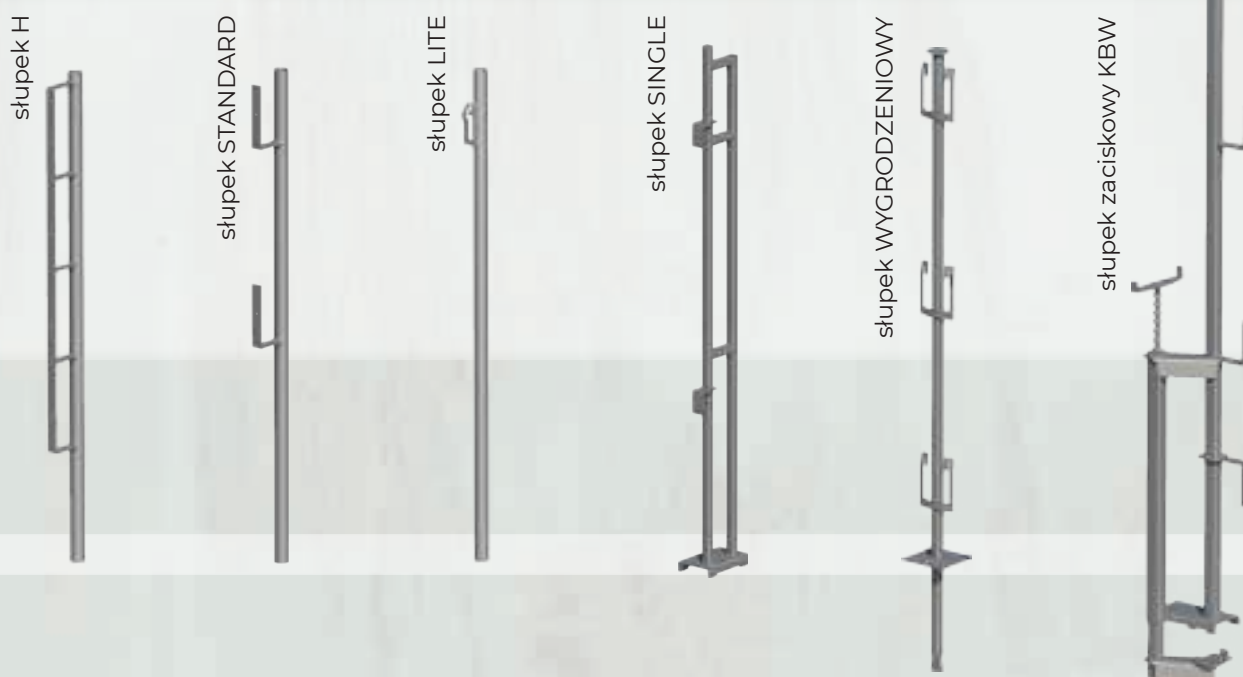

SPECYFIKACJA TECHNICZNA



NR KAT.	NAZWA	H [m]	WAGA [kg]	PRZEZNACZENIE (współpracuje z:)
5210	UCHWYT PIONOWY	0,25	1,46	Słupek H, Standard i Lite, Adaptery 5310 i 5320
5220	UCHWYT POZIOMY	0,20	1,10	Słupek H, Standard i Lite, Adaptery 5310 i 5320
5230	UCHWYT WBIJANY	0,60	2,80	Słupek H, Standard i Lite, Adaptery 5310 i 5320
5240	UCHWYT NA DŹWIGAR	0,25	2,60	Słupek H, Standard i Lite, Adaptery 5310 i 5320
5250	UCHWYT NA LARSEN	0,27	2,00	Słupek H, Standard i Lite, Adaptery 5310 i 5320
5260	UCHWYT NAŚCIENNY	0,10	0,36	Panel siatkowy, Deska
5270	UCHWYT PODESTOWY	0,10x0,22	0,90	Belka 100x100 mm
5280	UCHWYT BORTNICY	0,13	0,30	Panel siatkowy, Deska
5290	UCHWYT ATTYKI	0,51	4,50	Słupek H, Standard i Lite



NR KAT.	NAZWA	H [m]	WAGA [kg]	PRZEZNACZENIE (współpracuje z:)
5310	ADAPTER 250	0,43	1,13	Słupek H, Standard i Lite, Uchwyty: 5210, 5220, 5230, 5240, 5250, Konsole: 5610, 562
5320	ADAPTER 500	0,68	2,22	Słupek H, Standard i Lite, Uchwyty: 5210, 5220, 5230, 5240, 5250, Konsole: 5610, 562
5510	UNIW. ZACISK STROPOWY	0,55	6,80	Słupek H, Standard i Lite, Adaptery 5310 i 5320
5610	KONSOLA STAŁA	1,50	9,20	Słupek H, Standard i Lite, Adaptery 5310 i 5320
5620	KONSOLA RUCHOMA	1,10x0,50	9,50	Słupek H, Standard i Lite, Adaptery 5310 i 5320



ZABEZPIECZENIE SZACHTÓW WINDOWYCH

informacja



System Zabezpieczenia Szachtów Windowych i Otworów Technicznych przeznaczony jest do zabezpieczania obszarów, w których zachodzi niebezpieczeństwo upadku z wysokości. Stosowany jest jako zabezpieczenie pracowników znajdujących się w pobliżu lub wykonujących prace w szybie windowym lub w jego obrębie. "Furtka" zabezpiecza przed upadkiem osób i przedmiotów do szybów windowych lub innych otworów technicznych, chroniąc jednocześnie osoby znajdujące się poniżej. System ZSWT jest czteroczęściową bramką zabezpieczającą, która posiada możliwość regulacji i dopasowania jej do danej szerokości otworu. Konstrukcja "furtki" umożliwia niezależne otwieranie jej skrzydeł (dolnego i górnego). Dodatkową opcją są regulowane, elastyczne bortnice, umożliwiające dopasowanie urządzenia do różnych wysokości, zmieniających się poziomów roboczych (np. pojawienie się wylewki w czasie trwania realizacji projektu budowlanego), itp.

właściwości



- uniwersalny system,
- prosty system zamocowań,
- regulowane skrzydła,
- regulowana elastyczna bortnica,
- ocynkowana konstrukcja,
- prosty i intuicyjny w montażu,
- spełnia dyrektywy i normy europejskie: 92/57/EWG, PN-EN-13374+A1
- certyfikowany.



32-084 MORAWICA 191
tel.: +48 571 870 100
centrala@strumin.pl

SIMPLE & SAFE
STRUMIN

SPECYFIKACJA TECHNICZNA



NR KAT.	NAZWA	H [m]	L [m]	WAGA [kg]	PRZEZNACZENIE
5710	Zabezp. Szachtów Windowych	1,93-2,26	1,20-1,90	65,0	Do zab. krawędzi roboczych przed upadkiem osób i przedmiotów.
5720	Skrzydło górne	0,96	1,20-1,90	26,4	Do zab. krawędzi roboczych przed upadkiem osób i przedmiotów.
5730	Skrzydło dolne	0,96-1,30	1,20-1,90	38,6	Do zab. krawędzi roboczych przed upadkiem osób i przedmiotów.

ZABEZPIECZENIE SZACHTÓW WINDOWYCH

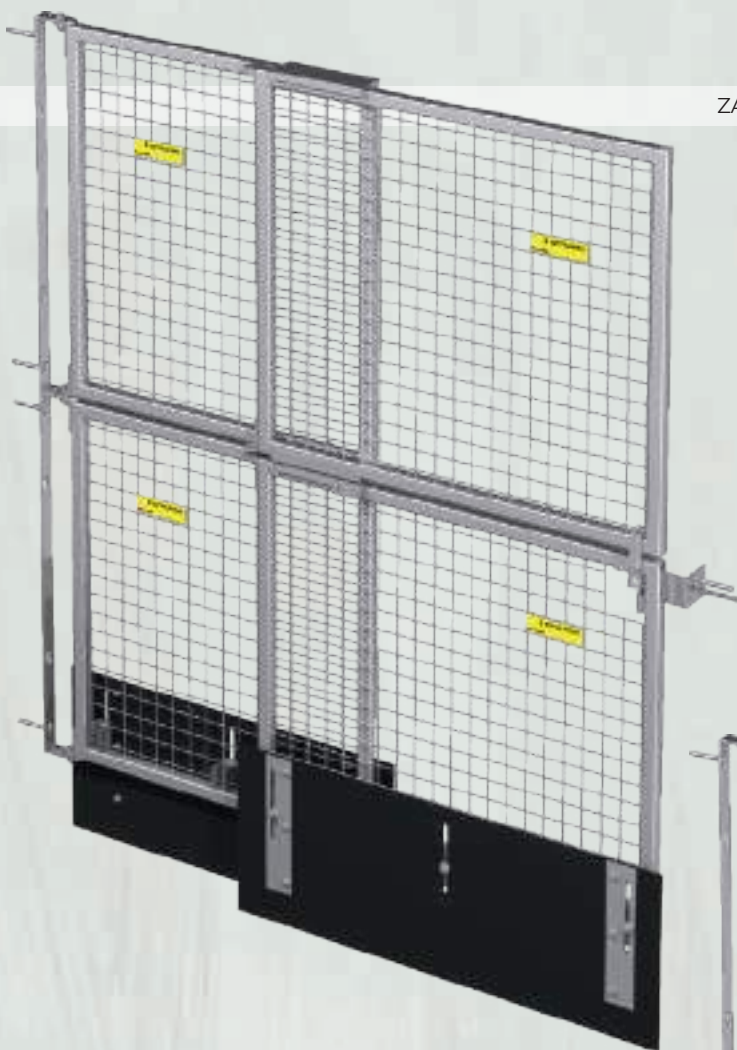

ZSW - SKRZYDŁO GÓRNE

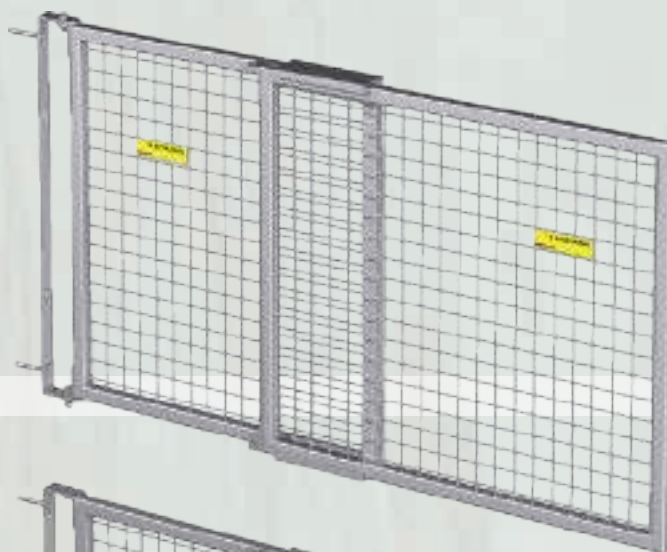

ZSW - SKRZYDŁO DOLNE



SPECYFIKACJA TECHNICZNA



Regulowane, dwuczęściowe skrzydła ruchome. Regulacja w poziomie i w pionie.



Uniwersalny zawias skrzydła do mocowania wewnątrz i na zewnątrz szpalety.



Rozdzielne skrzydła górne i dolne.



Regulowana, elastyczna gumowa bortnica.



Dwupozycyjny rygiel blokujący.



SPECYFIKACJA TECHNICZNA



NR KAT.	NAZWA	H [m]	L [m]	WAGA [kg]	PRZEZNACZENIE
6240	KOSZ FURTEK WINDOWYCH	1,10	1,26x1,05	78,0	Do transportu i składowania Zabezpieczeń Szachtów Windowych

Kosz Furtek Windowych zaprojektowany został do składowania pięciu kompletów zabezpieczeń. Waga całości (kosz + 5 kmpl.) wynosi 400 kg.

KOSZ DO FURTEK WINDOWYCH



32-084 MORAWICA 191
tel.: +48 571 870 100
centrala@strumin.pl

SCHODNIE MODULO N

informacja



Schodnie budowlane to uniwersalna konstrukcja zapewniająca bezpieczną komunikację na placu budowy. Dzięki dostępności siedmiu rozmiarów gabarytowych oraz płynnej regulacji kąta nachylenia, zapewniają dostęp do każdego poziomu roboczego. Schodnie złożone do pozycji poziomej pełnią funkcję pomostu o zasięgu do 5,7m. Dzięki zastosowaniu wysokich profili zimnociętych, projekt systemu zapewnia wysoką wytrzymałość konstrukcji nie wymagającą dodatkowych podpór pośrednich oraz zapewnia zabezpieczenie w postaci bortnic.

właściwości



- uniwersalny system,
- różne długości,
- schodnie i pomost w jednym,
- antypoślizgowe,
- ocynkowana konstrukcja,
- proste i intuicyjne w montażu,
- spełnia normy bezpieczeństwa,
- certyfikowane,



32-084 MORAWICA 191
tel.: +48 571 870 100
centrala@strumin.pl

SIMPLE & SAFE
STRUMIN

SPECYFIKACJA TECHNICZNA



NR KAT.	NAZWA	L[m]* dla $\alpha=0$	L[m]* dla $\alpha=30/60$	H[m]* dla $\alpha=30/60$	WAGA [kg]	PRZEZNACZENIE
2110	MODULO 3	0,9	0,8 / 0,6	0,7 / 0,7	46,0	Do realizacji tymczasowych ciągów komunikacyjnych
2120	MODULO 6	1,7	1,5 / 1,0	1,0 / 1,4	70,0	
2130	MODULO 9	2,5	2,2 / 1,4	1,3 / 2,1	94,0	
2140	MODULO 12	3,3	2,9 / 1,8	1,7 / 2,8	116,0	
2150	MODULO 15	4,1	3,6 / 2,2	2,1 / 3,5	138,0	
2160	MODULO 18	4,9	4,3 / 2,6	2,5 / 4,2	162,0	
2170	MODULO 21	5,8	5,0 / 3,0	2,9 / 4,9	185,0	

(*)
L[m] - długość schodów, H[m] - wysokość schodów
N[kN] - uogólniona nośność schodni (obciążenie
dopuszczalne w najmniej korzystnej
konfiguracji - w poziomie).
(szczegółowe informacje w dokumentacji
technicznej urządzenia)

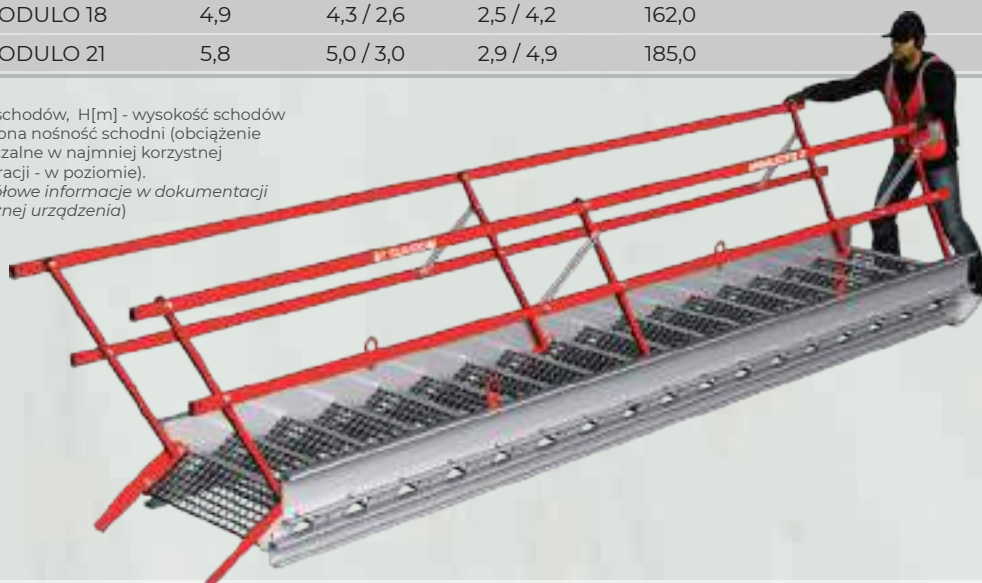

REGULACJA KĄTA NACHYLENIA SCHODNI

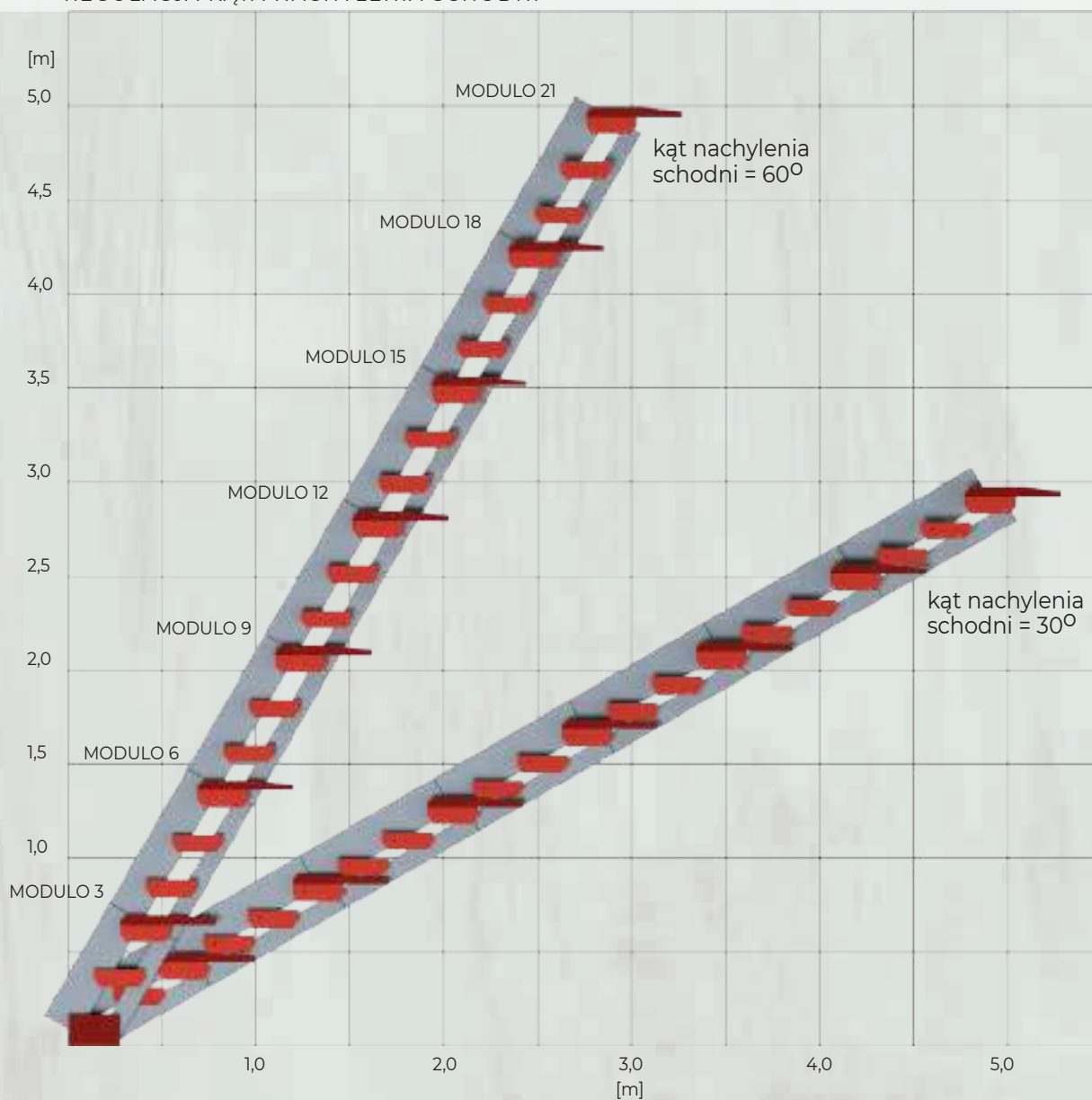



SPECYFIKACJA TECHNICZNA

Automatycznie pozycjonowana stopa dolna i górna.



- dostępne moduły: 3, 6, 9, 12, 15, 18, 21 stopni,
- schody i pomost w jednym,
- zintegrowana balustrada,
- stopnie antypoślizgowe,
- ocynkowana konstrukcja,
- proste i intuicyjne w montażu,
- szybkie i wytrzymałe mocowanie przy pomocy śrub do betonu (wielokrotnego użytku),
- łatwe w transporcie i magazynowaniu.



Belka nośna stanowi jednocześnie bortnicę.



Balustrada zespolona ze stopniami, regulacja kąta.



Stopnie antypoślizgowe. Ocynkowana konstrukcja.



POMOSTY MODULO N

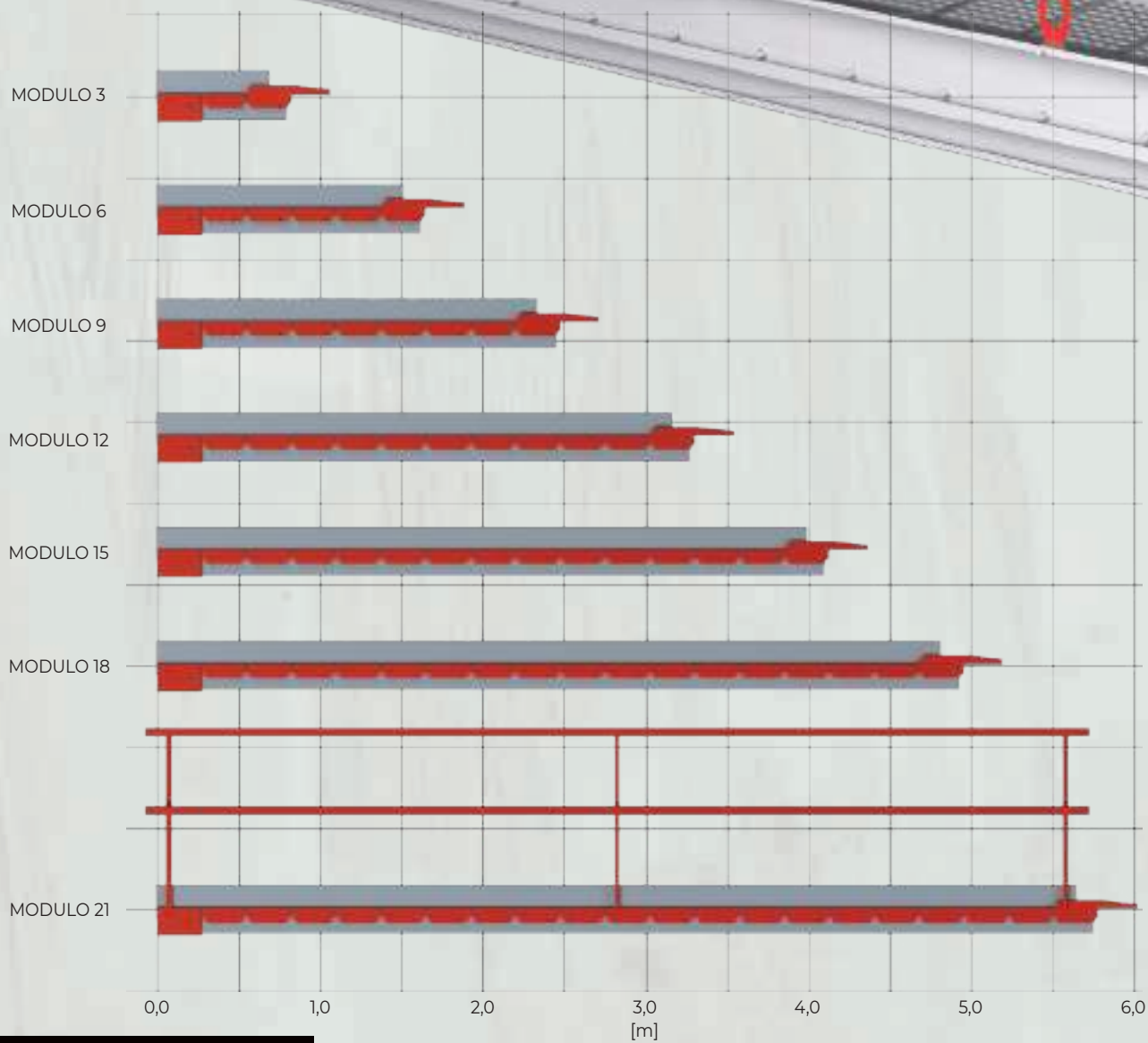
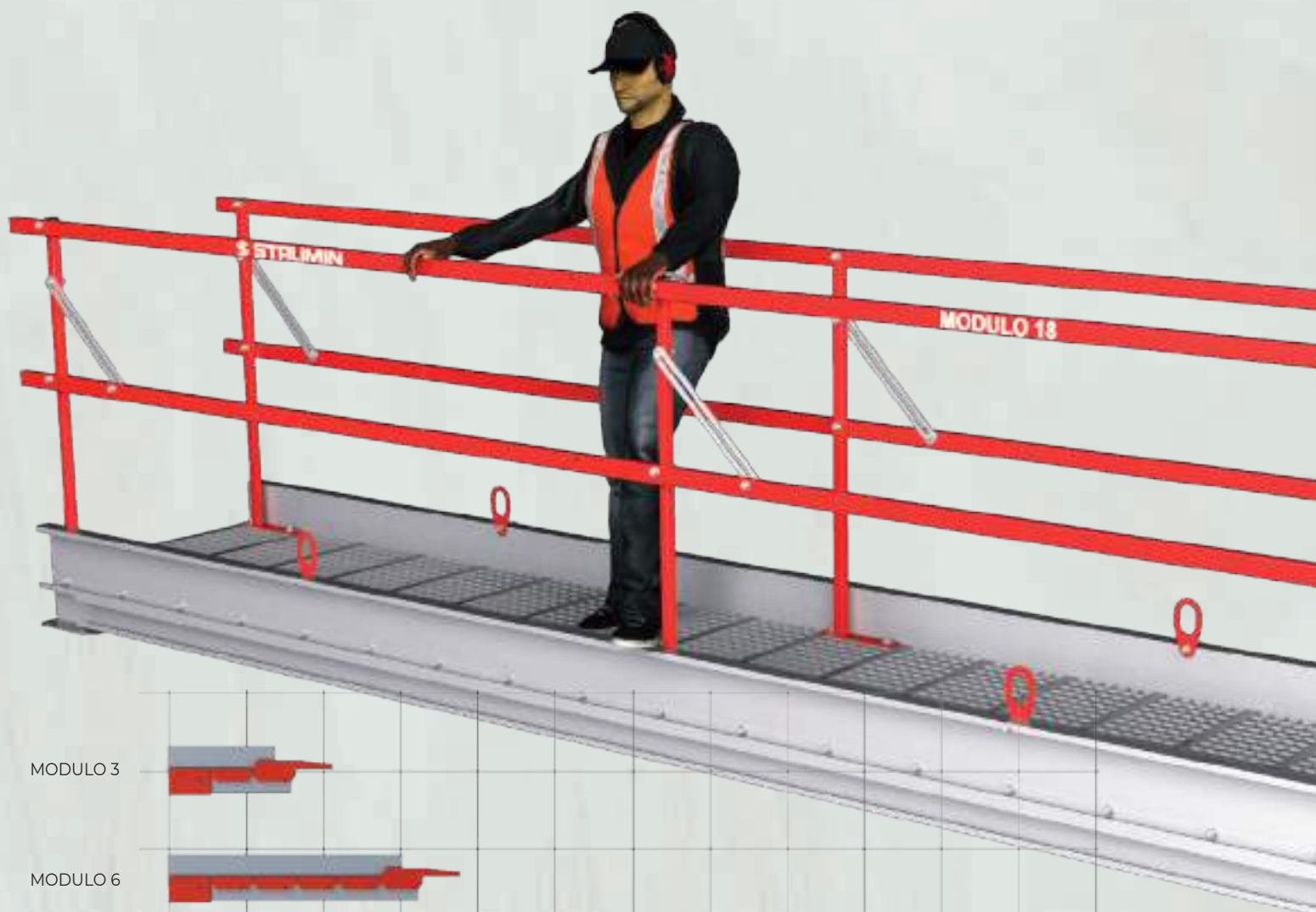

MULDA SAMOWYŁADOWCZA

informacja



Mulda jest pojemnikiem służącym do transportu różnych materiałów np. gruz, odpady, sprzęt, narzędzia lub zaprawy. Kontener samowyladowczy umożliwia bezpieczny rozładunek odpadów budowlanych wykonany wyłącznie przez operatora dźwigu lub ładowarki. Rozwiązanie podnosi poziom bezpieczeństwa na placu budowy i zmniejsza ryzyko wypadków. Przy współpracy z podestem rozładunkowym kontener samowyladowczy zapewnia możliwość transportu za pomocą wózka paletowego w dowolne miejsce na placu budowy.



właściwości



- konstrukcja samowyladowcza,
- bezpieczna,
- pojemna,
- mobilna,
- łatwa w transporcie,
- certyfikowana.

Transport, rozładowanie gruzu, odpadów.



Mulda / kontener samowyladowczy wspomaga transport materiałów na placu budowy.



32-084 MORAWICA 191
tel.: +48 571 870 100
centrala@strumin.pl

SIMPLE & SAFE
STRUMIN

SPECYFIKACJA TECHNICZNA



NR KAT.	NAZWA	L [m]	S [m]	H [m]	WAGA [kg]	WAGA [kg]	PRZEZNACZENIE
6270	MULDA DUŻA 1,4 m ³	1,55	1,20	1,10	135	135	Umożliwia bezpieczny transport
6280	MULDA MAŁA 0,8 m ³	1,50	1,05	0,80	115	115	i rozładunek różnych materiałów

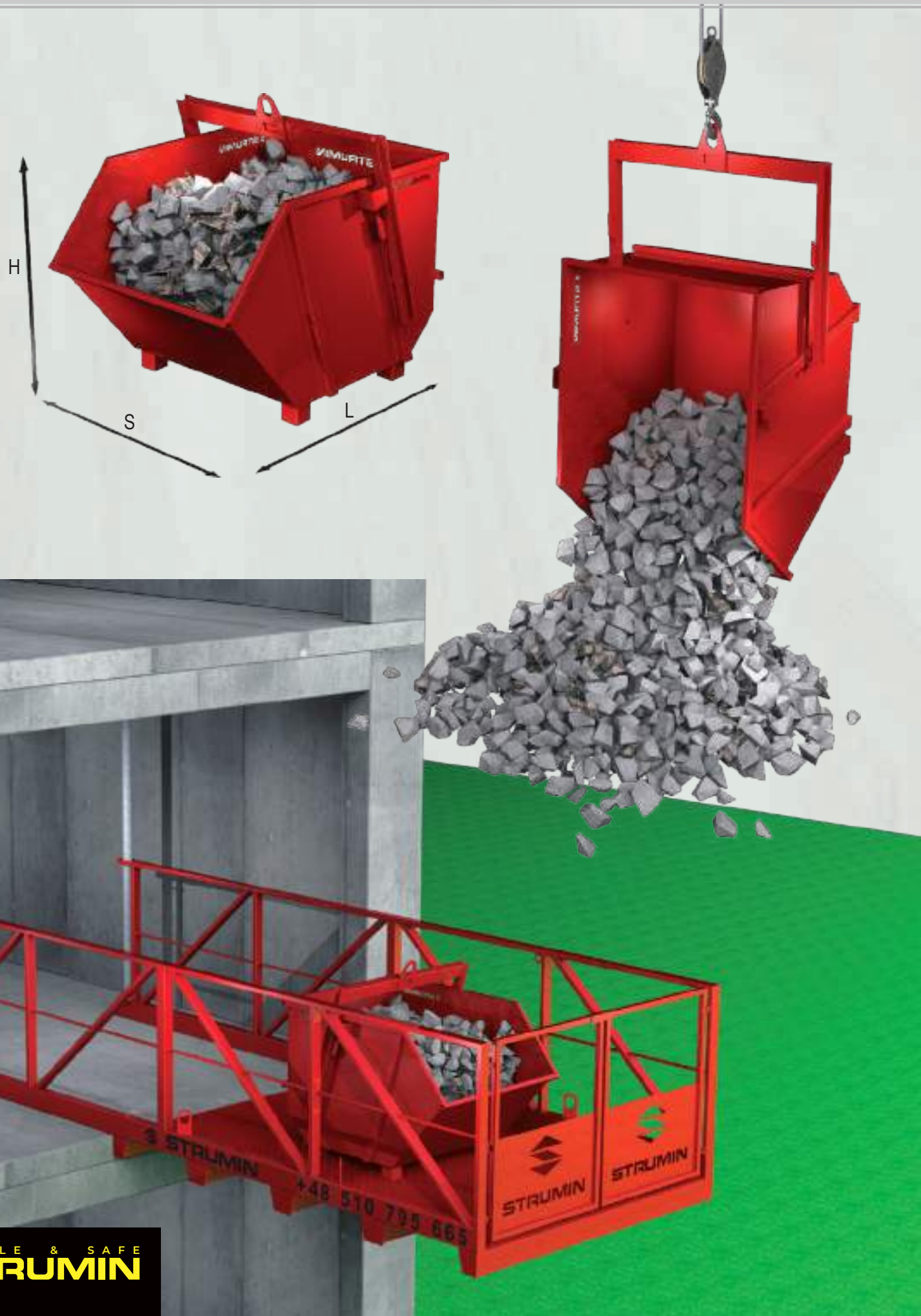

KOSZE TRANSPORTOWE

informacja



Kosze transportowe znajdują zastosowanie w budownictwie, w procesach produkcyjnych, przy składowaniu i magazynowaniu elementów gotowych i półwyrobów. Ich zaletą jest możliwość składowania w pionie - jeden na drugim - pozwala to na oszczędność miejsca magazynowego, oraz utrzymanie porządku w miejscu pracy, na stanowisku produkcyjnym lub roboczym. W zależności od cech elementów magazynowanych (np. gabaryty) można zastosować jeden z trzech typów oferowanych koszy transportowych: kosz ażurowy, kosz siatkowy lub kosz stalowy (pełny).



właściwości



- konstrukcja stalowa,
- trzy wymiary gabarytowe,
- antykorozyjne,
- uniwersalne,
- łatwe w transporcie,
- certyfikowane.

Transport, składowanie, magazynowanie.

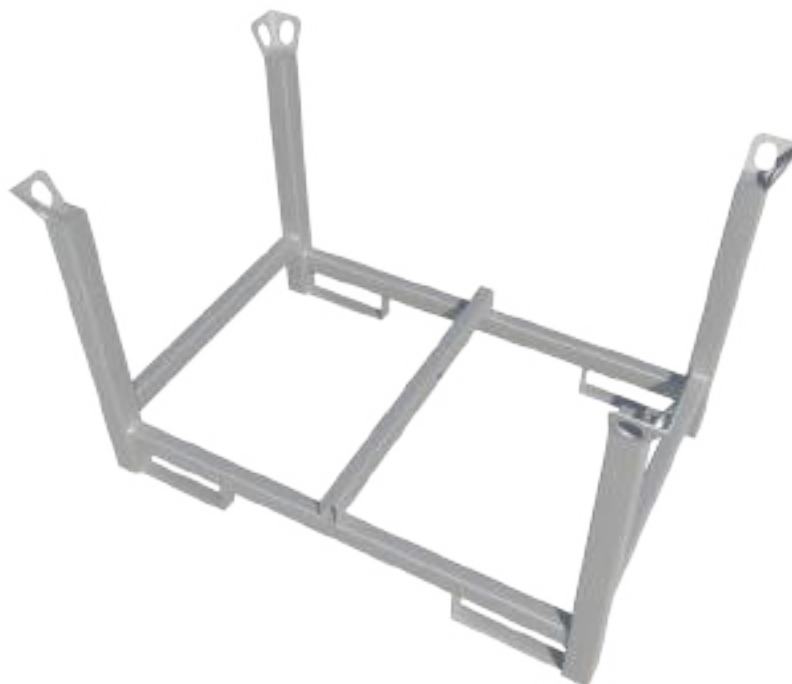

32-084 MORAWICA 191
tel.: +48 571 870 100
centrala@strumin.pl

STRUMIN
SIMPLE & SAFE

SPECYFIKACJA TECHNICZNA



NR KAT.	NAZWA	L [m]	S [m]	H [m]	WAGA [kg]	NOŚNOŚĆ [kg]	PRZEZNACZENIE
6210	KOSZ AŻUROWY	1,27	0,87	0,82	35	1100	Umożliwia bezpieczny transport,
6220	KOSZ SIATKOWY	1,27	0,87	0,82	40	1100	składowanie i rozładunek
6230	KOSZ STALOWY	1,27	0,87	0,82	78	1100	różnych materiałów.



SOLID BOX

informacja



Skrzynia SOLID BOX przeznaczona jest do bezpiecznego przechowywania i transportowania narzędzi.

Projekt łączy ze sobą funkcjonalność, mobilność i łatwość transportu przy użyciu dźwigu, wózka paletowego lub widłowego.

Antywłamaniowa konstrukcja skrzyni wykonana jest z szeregu współpracujących ze sobą zabezpieczeń chroniących przed włamaniem lub kradzieżą. Dzięki swojej wszechstronności znajduje zastosowanie zarówno na małych jak i dużych budowach.



Skrzynie SOLID BOX wykonane są ze stali lakierowanej proszkowo. Występują w trzech rozmiarach i dwóch kolorach.

właściwości



- bezpieczeństwo narzędzi,
- łatwość transportu,
- mobilność,
- pojemność,
- antywłamaniowa,
- wodoodporna,
- certyfikowana.



Amortyzator pneumatyczny zapewnia płynne otwarcie i zamknięcie pokrywy oraz zabezpiecza przed ryzykiem przytrzaśnięcia palców.



Skrzynia przystosowana została do kilku opcji oraz funkcji użytkowych np. możliwość zamocowania do podłoża za pomocą kotew.



SPECYFIKACJA TECHNICZNA



NR KAT.	NAZWA	L [cm]	S [cm]	H [cm]	WAGA [kg]	KOLOR	PRZEZNACZENIE
6310	SKRZYŃNIA DUŻA	200,0	75,0	82,0	110,0	piaskowy	Bezpieczne przechowywanie
6320	SKRZYŃNIA ŚREDNIA	150,0	65,0	68,0	70,0	piaskowy	i transportowanie narzędzi.
6330	SKRZYŃNIA MAŁA	100,0	50,0	55,0	45,0	piaskowy	



SKRZYŃNIA DUŻA



SKRZYŃNIA ŚREDNIA



SKRZYŃNIA MAŁA



32-084 MORAWICA 191
tel.: +48 571 870 100
centrala@strumin.pl



SPECYFIKACJA TECHNICZNA



Wzmocniona pokrywa.

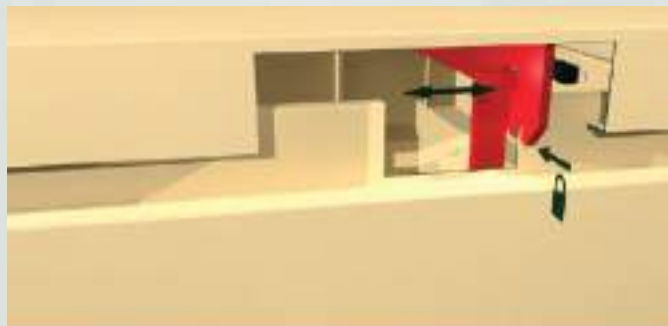

Trzypunktowy system zamykający pokrywę.

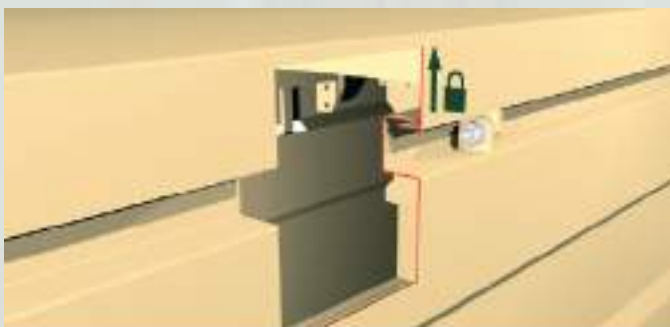

Kołnierz blokujący pokrywę



Amortyzator pneumatyczny pokryw.

SPECYFIKACJA TECHNICZNA



- system wielopunktowego blokowania i ryglowania pokrywy,
- pokrywa wyposażona w amortyzator,
- dostosowana do transportu wózkami paletowymi i dźwigami,
- wodoodporna,
- dostępna w trzech rozmiarach,
- dostępne kolory: piaskowy, zieleń militarna,
- możliwość zamocowania kółek,
- konstrukcja wyprodukowana w certyfikowanym zakładzie produkcyjnym,
- wzmocniona konstrukcja,
- połączenia wykonane spoiną ciągłą,
- ukryty zamek.



Otwory mocujące do podłoża.
Opcja montażu kółek.



32-084 MORAWICA 191
tel.: +48 571 870 100
centrala@strumin.pl

SIMPLE & SAFE
STRUMIN

piaskowy

militarna zieleń

ZADASZENIE ROBOCZE

informacja



Zadaszenie Robocze przeznaczone jest do podniesienia poziomu bezpieczeństwa i komfortu pracy w miejscach, które wyznaczono jako stanowiska robocze.

Znajduje zastosowanie przy organizacji punktów, w których zestawione są środki wspomagające/umożliwiające pracę lub/oraz środki ochrony indywidualnej lub zbiorowej.

Zadaszenie Robocze przeznaczone jest do tworzenia stanowisk zapewniających ochronę przebywających pod nią osób, maszyn i urządzeń przed warunkami atmosferycznymi takimi jak opady deszczu, śniegu, nasłonecznienie. Może być stosowane jako miejsce, w którym zgrupowano elementy takie jak: rozdzielnica elektryczna, apteczka pierwszej pomocy, wyposażenie przeciwpożarowe, tablice Informacyjne, blaty robocze itp.



Składana konstrukcja pozwala na optymalne magazynowanie.



Prosty, intuicyjny montaż i demontaż w kilku krokach.



Uchylnie nogi.



SPECYFIKACJA TECHNICZNA



NR KAT.	NAZWA	L [m]	S [m]	H [m]	WAGA [kg]	PRZEZNACZENIE
6110	ZADASZENIE ROBOCZE	4,15	2,25	2,40	155,0	Podnosi poziom bezpieczeństwa
6120	TABLICA AKCESORYJNA	1,25	1,25	0,20	43,0	i komfortu pracy w miejscach roboczych.
6130	BALASTY GUMOWE	0,70	0,40	0,56	300,0 *	



Zadaszenie Robocze podnosi poziom bezpieczeństwa i komfortu pracy w miejscach roboczych. Stanowi optymalne rozwiązanie w przypadku organizowania przestrzeni roboczych na terenie budowy. Dzięki zastosowaniu idei modułowej konstrukcji możliwe było stworzenie kompletnego produktu wyposażonego standardowo w sprzęt i elementy tj. rozdzielnicę elektryczną, apteczkę pierwszej pomocy, wyposażenie przeciwpożarowe, tablice informacyjne, blaty robocze itp. Zadaszenie Robocze należy do grupy "maszyn i urządzeń" i w tym zakresie formalno - prawnym jest specyfikowane.



- chroni użytkowników przed niekorzystnymi warunkami atmosferycznymi,
- zwiększa bezpieczeństwo i komfort pracy,
- zapewnia dostęp do podstawowego sprzętu BHP,
- łatwe i intuicyjne w montażu,
- prosty i elastyczny system,
- modułowa konstrukcja,
- łatwe w transporcie i magazynowaniu,
- certyfikowana zgodność z przepisami dyrektywy 2006/42/WE
- normy zharmonizowane: PN-EN ISO 12100:2012,



(*)

W skład jednego kompletu balastów gumowych wchodzi trzy 25-cio kg obciążniki gumowe. System przewiduje możliwość zastosowania jednego dodatkowego ciężaru 25 kg dla każdego balastu, dlatego maksymalna waga 4 kompletów balastów gumowych wynosi 400 kg.

Tablica akcesoryjna zawiera:

- płytę szalunkową wodoodporną,
- rozdzielnicę elektryczną,
- gaśnicę,
- apteczkę,
- wieszak,
- lampę.



SPECYFIKACJA TECHNICZNA



Uchwyty transportowe dla zawiesia dźwigu.



Blokada transportowa nóg uchylnych.



Tablica akcesoryjna.

32-084 MORAWICA 191
tel.: +48 571 870 100
centrala@strumin.pl

SIMPLE & SAFE
STRUMIN

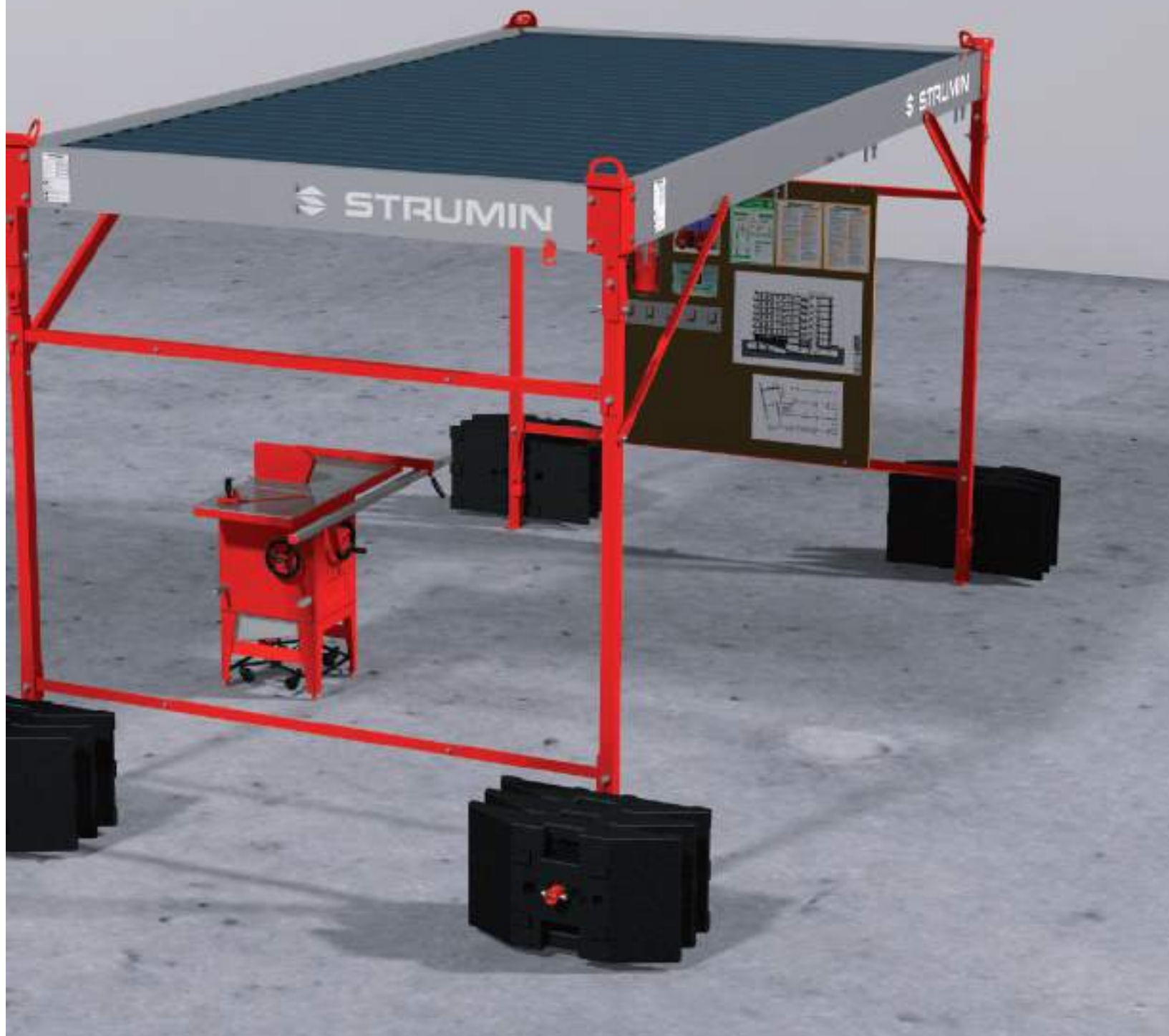

Zadaszenie robocze wyposażone jest opcjonalnie w gumowe balasty, które dociążają konstrukcję gdy nie ma możliwości zakotwienia jej do podłoża. Każda noga wyposażona jest w adapter służący połączeniu zestawu balastów z konstrukcją zadaszenia.

32-084 MORAWICA 191
tel.: +48 571 870 100
centrala@strumin.pl

SIMPLE & SAFE
STRUMIN



Si atki t y p T

SIATKI Typ T

informacja



System siatek T stanowi zabezpieczenie miejsc pracy, w których zachodzi ryzyko upadku z wysokości.

System T to połączenie dwóch siatek z szerokim i drobnym oczkiem.

Przechwytuje ludzi, duże przedmioty oraz drobne elementy, a nawet materiały półpłynne typu zaprawy itp.

Konstrukcja stanowi układ amortyzujący, który pochłania energię upadku i minimalizuje przeciążenia powstałe przy wyhamowaniu spadającego obiektu.



zalety



- przechwytuje upadające osoby oraz przedmioty,
- amortyzuje upadek z wysokości do 7 m,
- zabezpiecza ciągi komunikacyjne,
- zgodny z normą PN-EN-1263-1_2015-02E,
- uniwersalny montaż,
- wytrzymała konstrukcja.

Moduł stropowy siatki zabezpieczającej Typ T.



Moduł ścienny siatki zabezpieczającej Typ T.



32-084 MORAWICA 191
tel.: +48 571 870 100
centrala@strumin.pl



Siatka narożna typu S.



właściwości



NR KAT.	NAZWA	L [m]	S [m]	H [m]	WAGA [m]	PRZEZNACZENIE
4200	MODUŁ 6m	6,00	3,00	2,40	120	Chroni przed upadkiem z wysokości.
4210	MODUŁ 4m	4,00	3,00	2,40	106	Przechwytuje upadki osób i przedmiotów z wysokości do 7m.
4220	MODUŁ 6m ŚCIENNY	6,00	3,00	2,40	103	
4230	MODUŁ 4m ŚCIENNY	4,00	3,00	2,40	89	
42022:	SIATKA S 6x3 m	6,00	3,00	---	5	
42122:	SIATKA S 4x3 m	4,00	3,00	---	4	
4240	SIATKA S 3x3 m	3,00	3,00	---	3	

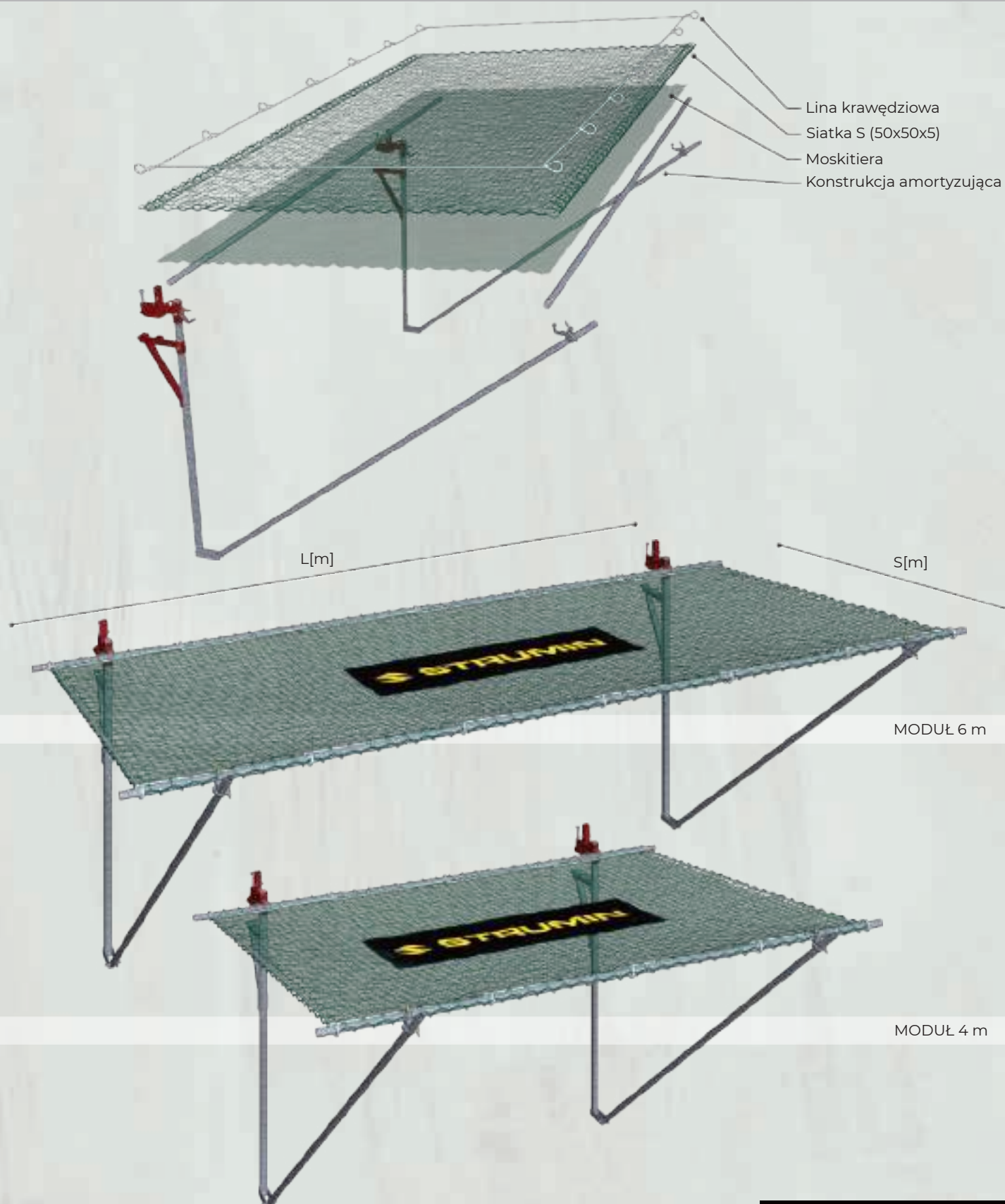



System modułowy mocowany od góry.



Regulowany uchwyt szczękowy.



- prosta, modułowa konstrukcja,
- regulowany uchwyt stropowy - regulacja rozstawu szczęk od 20 do 110 cm,
- samoblokujący uchwyt naścienny,
- szybkie i wytrzymałe mocowanie,
- siatka przechwytyjąca upadek osób i przedmiotów,
- siatka moskitierowa wychwytyjąca drobne elementy,
- łatwa w transporcie i magazynowaniu,
- liniowe elementy.

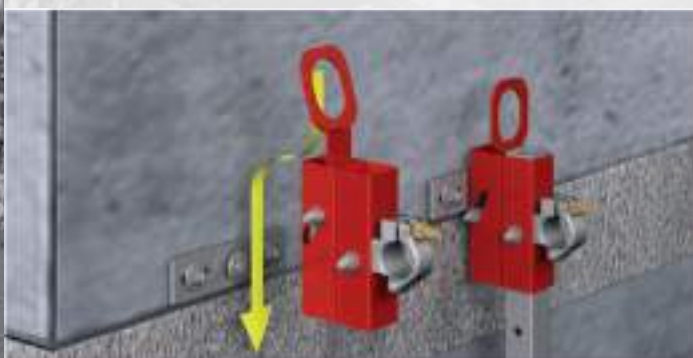

Adapter mocujący do ściany.



Szybki montaż śrubami do betonu.